

TURBO X

 Google TV

USER MANUAL

MODEL NO.:32GS60U

IMPORTANT

Please read this manual carefully before installing and operating the TV.
Keep this manual handy for further reference

Content

Safety Information	1
Important Safety Precautions	1
TV Buttons And Terminal Interface	2
External device connection diagram	2
TV Install And Connect.	3
TV Stand Installation Instructions	3
OSD	4
1、 Initial Setup	4
2、 HOME	9
3、 Settings	9
4、 Tv Source setting	11
5、 Accounts & Profiles	12
Help.	13
Specifications	14
Remote control	15

Safety Information



The exclamation point within an equilateral triangle is intended to alert the user to the presence of important operating in the literature accompanying the appliance.



Warning
The lightning flash with arrowhead symbol within an equilateral triangle, is intended to alert the user to the presence of uninsulated dangerous voltage within the products enclosure that may be of sufficient magnitude to constitute a risk of electric shock to persons.

CAUTION

**RISK OF ELECTRIC SHOCK
DO NOT OPEN**

High voltages are used in the operation of this product, to reduce the risk of electric shock, do not remove cover of the cabinet, refer servicing to qualified service personnel

If the TV any changes or coarse adjustment, electric shocks to be hurt, do not attempt to open a machine-maintenance, customer contact centres needed overhaul.

Important Safety Precautions

- 1) Read these instructions. 2) Keep these instructions. 3) Heed all warnings. 4) Follow all instructions.
- 5) Do not use this apparatus near water. 6) Clean only with dry cloth.
- 7) Do not block any ventilation openings. Install in accordance with the manufacturer's instructions.
- 8) Do not install near any heat sources such as radiators, heat registers, stoves, or other apparatus (including amplifiers) that produce heat.
- 9) Do not defeat the safety purpose of the polarized or grounding-type plug. A polarized plug has two blades with one wider than the other. A grounding type plug has two blades and a third grounding prong. The wide blade or the third prong are provided for your safety. If the provided plug does not fit into your outlet, consult an electrician for replacement of the obsolete outlet.
- 10) Protect the power cord from being walked on or pinched particularly at Plugs, convenience receptacles, and the point where they exit from the apparatus.
- 11) Only use attachments /accessories specified by the manufacturer.
- 12) Use only with the cart, stand, tripod, bracket, or table specified by the manufacturer, or sold with the apparatus. When a cart is used caution when moving the cart/apparatus combination to avoid injury tip-over.
- 13) Unplug this apparatus during lightning storms or when unused for long periods of time.



Caution:

- 14) To reduce the risk of fire or electric shock, do not expose this apparatus to rain or moisture.
- 15) The mains plug is used as disconnect device, the disconnect device shall remain readily operable.
- 16) The socket-out shall be installed near the equipment and shall be easily accessible.
- 17) This product should never be placed in a built-in installation such as a bookcase or rack unless proper ventilation is provided or the manufacture's instructions have been adhered to.
- 18) The apparatus shall not be exposed to dripping or splashing and that no objects filled with liquid, such as vases, shall be placed on the apparatus.
- 19) Do not place any sources of danger on the apparatus (e.g. liquid filled objects, lighted candles).
- 20) Wall or Ceiling Mounting - The appliance should be mounted to a wall or ceiling only as recommended by the manufacturer.
- 21)  Never place the TV, remote control or batteries near naked flames or other heat sources, including direct sunlight. To prevent the spread of fire, keep candles or other flames away from the TV, remote control and batteries at all times.
- 22) The USB terminal should be loaded with 0.5 A under normal operation. These servicing instructions are for use by qualified service personnel only. To reduce the risk of electric shock do not perform any servicing other than that contained in the operating instructions, unless you are qualified to do so.
- 23) The battery shall not be exposed to excessive heat such as sunshine, fire or the like.
- 24) This equipment is a Class II or double insulated electrical appliance. It has been designed in such a way that it does not require a safety connection to electrical earth
- 25) The maximum using environment temperature is 45 degrees.
- 26) The Maximum using altitude is 2000 meters

TV Buttons And Terminal Interface

TV Buttons

Note: The following is only functional schematic, And the actual position and arrangement of different models may be different.

One key:



Press this button in standby mode to turn on / off the TV.

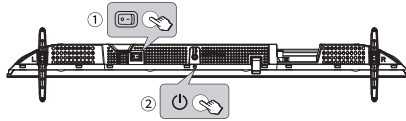

First, turn on the AC power switch, then press the power button in the center of the TV or the remote control to turn on the TV.

Terminal Interface

Note: The following are the various terminal interface, the actual position and arrangement, the number of different models may be different.

	AV input External AV Signal Input		USB input Connect a USB device here to play its media files or to record programs via the PVR function.
	HDMI input Digital signal input from HDMI video connector.		OPTICAL output Connect the SPDIF receiver.
	ANT 75 Connect the antennal/cadle tv input (75VHF/UHF)		RJ45 Connect the Internet.
	CI SLOT The card reader input CI(common interface) this requires CAM (conditional access module) used for pay TV.		EARPHONE output When earphones are plugged in, speakers are disabled



*Do not touch or be close to the HDMI, USB terminals, and prevent electrostatic discharge to disturb these terminals while in USB operation mode, or it will cause the TV to stop working or abnormal status.

External device connection diagram

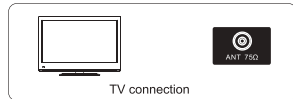
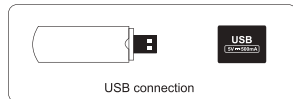
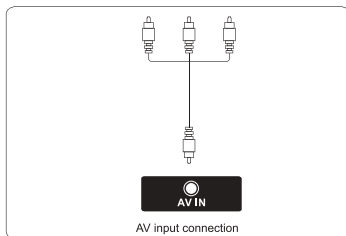
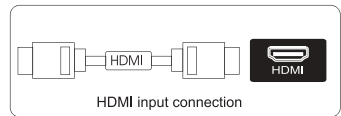
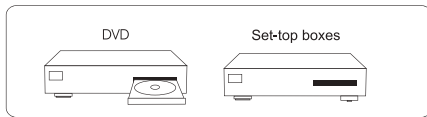

TV Install And Connect

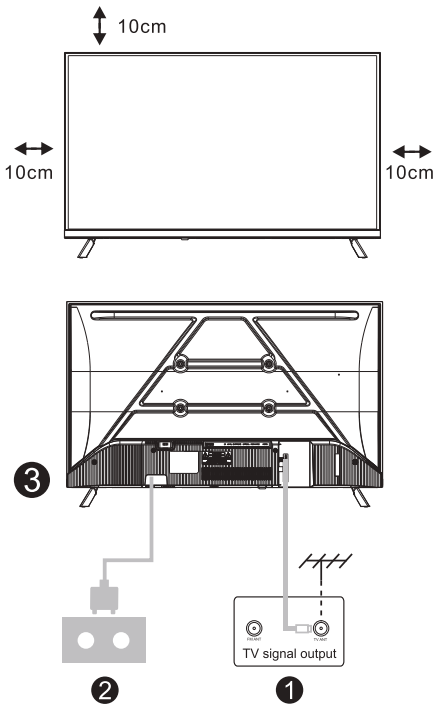

Set your TV

To put your TV on a firm place which can bear the weight of the TV.

To avoid danger, please don't positions the TV near water or heating place (such as light, candle, heating machine),do not block the ventilation at the back of TV.

Connect antenna and power

- 1.Connect the antenna cable to the antenna socket on the back of the TV.
- 2.To plug the power cord of TV (AC 100-240V~ 50/60Hz). ★The attached power cord is for this model only

Turn on TV

- 3.Connect the power supply, enter the standby mode (red light), press the power button of the TV or the power button on the remote control to turn on the TV

Note: If the model has a CI card slot on its top and includes a silicone plug in the packaging, please insert the silicone plug into the slot when no CI card is in use. No action required for models with a slot but without a silicone plug.

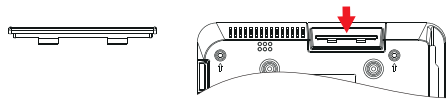

Note: Picture for reference purposes only.

TV Stand Installation Instructions

- 1.Open the carton and remove the TV and scattered accessories and base (some models without base).
- 2.In order to avoid damaging the TV,please cover it with soft mattress,put it on the table, face down on the soft material and screw the neck of the base to the TV.
- 3.Screw the base and connected to the TV.
- 4.The installation is complete.

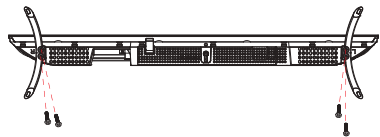

Suggestion:

To make it more convenient for base installation and to avoid any risk of scratches and damage, we advise you using the type of PH2 screwdriver.

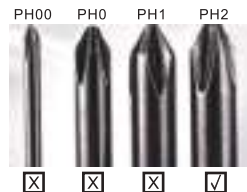

Note:
Picture for reference purposes only.
Please prevail in kind.

Initial Setup

1. Initial Setup

For the first initial setup, the on-screen setup guide will guide you through setting up your TV. Please follow the guide to setup your TV correctly.

1.1 Pairing Bluetooth Remote

1. Press '**BACK**←' and '**Home**🏠' simultaneously on remote control to enter the Bluetooth pairing mode. The indicator light on remote control will flash when starting the pairing mode.



1.2 Language select

Use **▲**/**▼** buttons to select system languages, then press **【OK】** to confirm.

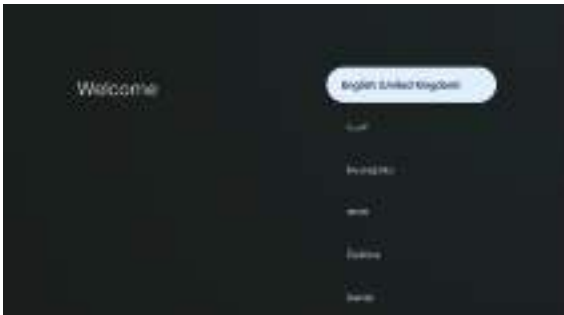

1.3 Select your region or country

Use **▲**/**▼** buttons to select your region or country, then press **【OK】** to confirm.



Initial Setup

1.4 Quickly set up with your phone

Follow the instructions in the Google Home app.

Note: You may choose “Manual Setup (with TV remote)”.

Not all countries support the Google Home app, and setup codes vary on different TVs. Please refer to the actual software.



1.5 Select TV mode

Use **▲**/**▼** buttons to select TV mode, then press **【OK】** to confirm.



1.6 Configure the WIFI network

Press **▲**/**▼** buttons to select Wi-Fi you wish to connect, enter the password, and then confirm to connect. If you select “**Skip**”, it could be performed in homepage or settings menu.

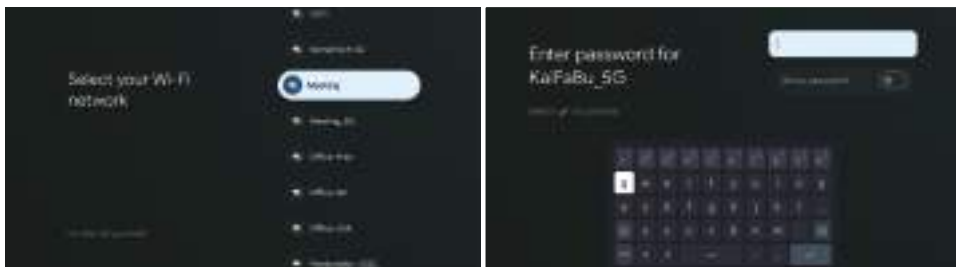

Initial Setup

1.7 Terms of Service

By accepting the Google Terms of Service to improve the product experience, select **“Accept”** to proceed with this condition.



1.8 Google Services

Select **“Accept”** to confirm if you want your location identified on your Google TV and agree to automatically send diagnostic information to Google to help improve your experience.

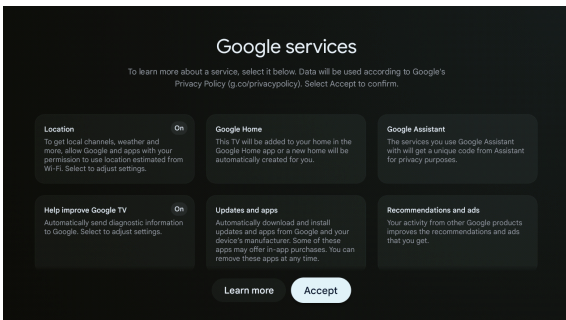

1.9 Select a home

Press **▲/▼** buttons to select a home, then press **【OK】** button to next page.



Initial Setup

1.10 Select a room

Press \wedge / \vee buttons to select a room, then press **【OK】** button to next page.



1.11 Search across all your TV apps

Press \wedge / \vee buttons to select “Allow” or “No thanks”, then press **【OK】** button to next page.



1.12 Choose your services

Press \wedge / \vee , \lt / \gt buttons to choose your apps and press **【OK】** button to confirm it.



Initial Setup

1.13 Network Privacy Policy

Press **【OK】** button to next page.



1.14 Turn Mode Setting

Select Antenna/Cable/Satellite to scan TV channel.

If you select “**Skip**”, the channel scan could be performed in menu.



1.15 Play Auto Installs

Select install or un-install the recommended apps and Google apps by using this process.

Select “**Go to Google TV**” to the next page.

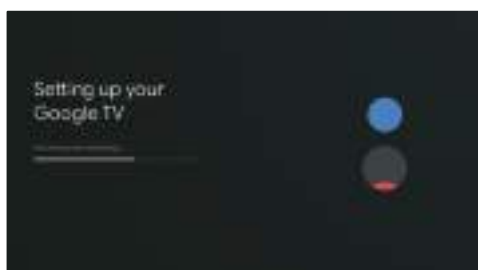

HOME

2. HOME

Once you have completed initial setup, you will now enter the home by screen or press **⬆** button to display the homepage.

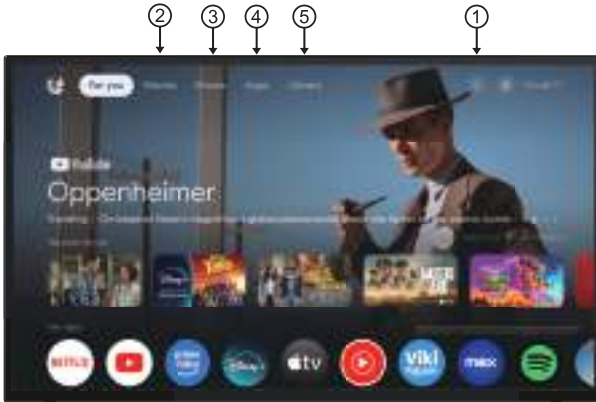

*Some countries home screen UI may display different from above image, please refer to the product for details.

① Search

Use your voice to jump to shows, control devices, and more—just ask Google.

② & ③ Movies & Shows

Watch your favorite movies and shows or discover new favorites all in one place.

④ Apps

Download and access your favorite apps to discover movies, shows, games, and more.

⑤ Library

Keep all your shows and movies in a single watchlist. Add from your TV, phone, or browser - no matter which app its on.

Settings

3. Settings

Allows to set various performance of your TV .

1. Press **</>** button to select “**All settings**” which is in the upper right corner of the screen.
2. Press **▲/▼** button to select the option which you want to adjust in the Settings menu.
3. Press **[OK]** to enter.



Settings

Channels & inputs

Display the scan sub-menu based on different channel installation modes.

1. Press **▲/▼** button to select “**Channel & Inputs**”.
2. Press **【OK】** to enter “**Channels**”, then press **▲/▼** choose Analog, Antenna, Cable etc to scan the channels.
3. Press **▲/▼** button to select “**Inputs**”, press **【OK】** to enter “**Inputs**”, then press **▲/▼** choose HDMI1, HDMI2, HDM3, Composite etc.

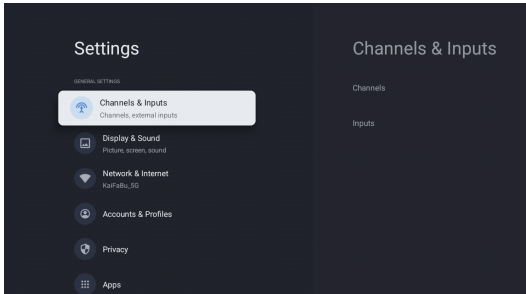

Network & Internet

Adjust all network setting and check connection if you have connection problems.

1. Press **▲/▼** button to select “**Network & Internet**” in the settings menu.
2. Press **▲/▼** button to select: Wi-Fi/Add new network/Scanning always available/Proxy settings/IP settings.

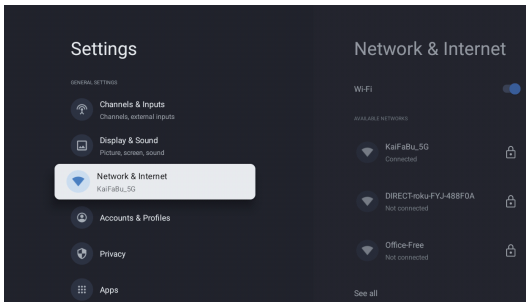

System

1. Press **▲/▼** button select the options of About, Date & Time, Timer, Language, Inputs, Picture, Sound, Google Assistant, Reset and others.
2. Press **【OK】** to jump to the corresponding sub-option.

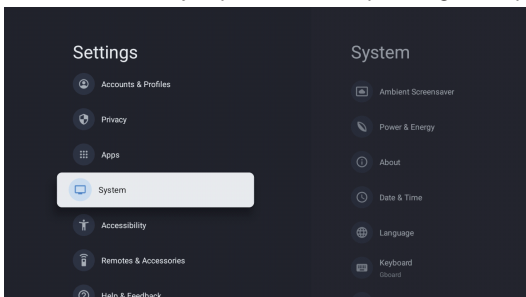

Settings

Accessibility

The software is configured with EAA by default. When enabling the EAA function, it is necessary to specify the corresponding function to be enabled according to actual requirements: Talkback, Text to speech, Text scaling, Bold text, Color correction, Accessibility shortcut, Keyboard accessibility, Switch Access, Audio description, Captions, High contrast text.

Press “**Settings** ⚙️” buttons to select EAA function, and then press [OK] / [➤] button to enter.



About

1. Press ▲/▼ button to check additional information such as System update, Device name, Restart, Status, and more.
2. Press ← button to return to the previous menu.

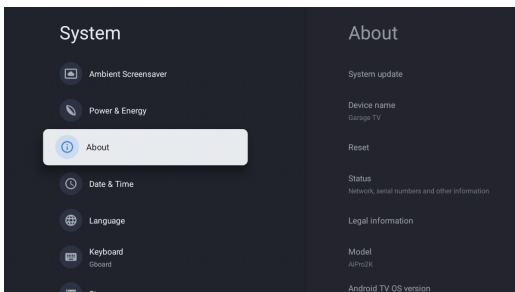

Factory reset

If Factory reset is selected, it will erase all data from your device's internal storage, including: your Google Account, system and app data and settings, and downloaded apps.

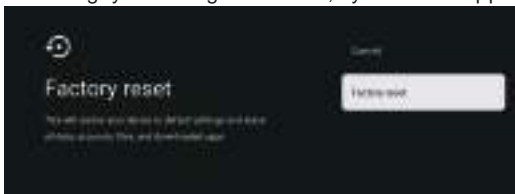

Tv Source setting

4. Tv Source setting

To enter TV source in Homepage:

Press button or Select “Live TV” on Homepage.

Enter "Live TV" to search for TV programs via tuner, switch source etc.

Tv Source setting



Accounts & Profiles

5. Accounts & Profiles

To have access and to download applications, you must sign in with a Google Account.



When signed into your Google Account, you will be brought to the home page. From here you can browse 400,000+ movies and TV episodes from across your streaming services — in one place, and organized by the genres and topics that interest you the most.



* All above pictures are for reference only, please refer to the product for details.

Help

No power	<ul style="list-style-type: none"> ● Check if the AC cord of TV is plugged in or not. If there's still no power, please disconnect the plug, and reconnect to the socket after 60 seconds. Turn the power back on.
Signal not received properly	<ul style="list-style-type: none"> ● Double or phantom images may appear on your TV if there are high buildings or mountains close to where you are. You can adjust the image thru manual operation: consult instruction of vernier regulation, or adjust the direction of the external antenna. ● If you use an indoor antenna, signal reception may be more difficult under certain circumstances. Adjust the direction of the antenna for optimum reception. If this does not improve reception, you may have to switch to an external antenna.
No picture	<ul style="list-style-type: none"> ● Check if the antenna at the back of the TV is connected properly. ● View other channels to see if the problem still occurs.
Video appears with no audio	<ul style="list-style-type: none"> ● Try increasing the volume. ● Check if the TV's sound is on mute or not.
Audio is present, but video does not appear or is discolored	<ul style="list-style-type: none"> ● Try adjusting the contrast and brightness.
Static noise affects video and audio quality	<ul style="list-style-type: none"> ● Check if the antenna at the back of the TV is connected properly.
Broken lines on screen	<ul style="list-style-type: none"> ● Electrical appliances such as hair dryers or vacuums etc. may be interfering with your TV set. Switch these appliances off.
Remote doesn't work	<ul style="list-style-type: none"> ● Make sure the plastic bag which came with the remote control is removed. Try using the remote in a shorter distance from the TV. Check if the placement of the batteries is correct, or try using new batteries with the remote control. ● The TV will go into Standby mode if it receives no response in a few minutes.
No video (PC mode)	<ul style="list-style-type: none"> ● Please check if the cable is connected to the HDMI port correctly, or if the cable is bent in some places.
Screen is too bright or dark (PC Mode)	<ul style="list-style-type: none"> ● Adjust the brightness or contrast in the main menu.
No response from the PC	<ul style="list-style-type: none"> ● Check if the PC's display resolution is set to a compatible resolution for the TV.
Lines appearing when a device is connected to the RCA port	<ul style="list-style-type: none"> ● Make sure you are using a cable in good quality.
Problems are unresolved	<ul style="list-style-type: none"> ● Unplug the power cable and wait for 30 seconds, then reconnect to the socket. If problems still persist, do not attempt to repair the TV by yourself. Kindly contact the service center.

Do not leave your TV displaying a static image, whether it is from a paused video, menu screen, etc. for an extended period of time, doing so will damage the display and may cause image burn-in.

List of maintenance procedures

- *Choose a good location for the television, in a clean place, away from sources of heat (sun, radiators, fireplaces), plants (pollen, dust, water) and the ground (risk of knocks, dust).
- *Do not place cloth, paper or other materials over the openings on the top, sides or bottom of the appliance.
- *Switch off the television after use (unless the manufacturer's operating instructions advise against it, as is usually the case for OLED televisions) and unplug it if it is not going to be used for (if it is an OLED television, leave it on standby before unplugging it)
- *Store the remote control carefully, do not expose it to liquids and check the condition of the remote control batteries regularly to prevent corrosion of the contacts.
- *Clean the screen with a soft, dry cloth after switching off and unplugging the television. and avoid glass sprays and other household cleaning agents.

Specifications

Screen Size	power Consumption	Main accessories
22"/24"	30W/36W	User's manual x1 Remote controller x1 Power cord x1 AAA Batteries x2 (Optional)
32"	56W/60W	
40"	75W/90W	
43"	75W/90W/100W/120W	
50"	100W/120W/140W/250W/300W	
55"	110W/140W/170W/220W/250W/260W	
65"	160W/200W/320W/335W/400W	
75"	180W/220W/240W/440W	
77"	570W	
85"	300W	
100"	500W	

★ LIFE TIME : 60,000 Hrs



Manufactured under license from Dolby Laboratories. Dolby, Dolby Audio, and the double-D symbol are trademarks of Dolby Laboratories Licensing Corporation.



The terms HDMI and HDMI High-Definition Multimedia Interface, and the HDMI logo are trademarks or registered trademarks of HDMI Licensing LLC in the United States and other countries.

WARNING

Never place a television set in an unstable location. A television set may fall, causing serious personal injury or death.

Many injuries, particularly to children, can be avoided by taking simple precautions such as:

1. Using cabinets or stands recommended by the manufacturer of the television set.
2. Only using furniture that can safely support the television set.
3. Ensuring the television set is not overhanging the edge of the supporting furniture.
4. Not placing the television set on tall furniture (for example, cupboards or bookcases), without anchoring both the furniture and the television set to a suitable support.
5. Not placing the television set on cloth or other materials that may be located between the television set and supporting furniture.
6. Educating children about the dangers of climbing on furniture to reach the television set or its controls.

If your existing television set is being retained and relocated, the same considerations as above should be applied.

Wall-mounted screw: 22-24 inch M4, 28-75/85 inch M6, 77/100 inch M8

Note: don't hang at an angle to avoid the risk of falling off.

This user manual for reference only

Remote control

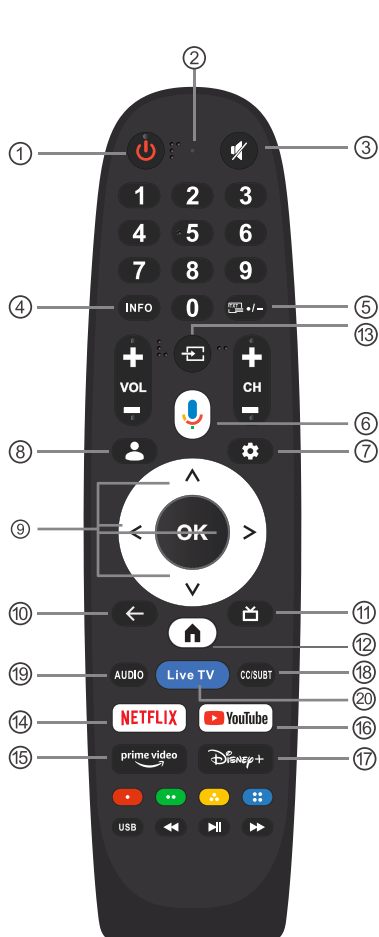

- ① Switches the TV between on and standby mode.
- ② Indicator light.
- ③ Open the main menu, press to list the sources.
- ④ INFO: Displays the present channel information such as the current time and channel name.
- ⑤  **TEXT:**
Press to enter Teletext when play the program.
- ⑥ Google Assistant:
Talk to Google to control your TV using your voice.
- ⑦ **Setting:** In the HOME page, this button is "Dashboard" function. On the Live TV, this button is "Menu" function.
- ⑧ Kids: Switch to Kids mode.
- ⑨ Navigation buttons: Curs or UP/LEFT/RIGHT/DOWN.
- ⑩ Back: Press to move back through menus.
- ⑪ Live Guide: Open the Live TV EPG.
- ⑫ Displays the home screen.
- ⑬ **Inputs:** Display/Select signal source options.
- ⑭ **NETFLIX:**
Connects to NETFLIX for viewing online TV shows and films (internet connection required).
- ⑮ **Prime video:**
Connects to Prime video (internet connection required).
- ⑯ **YouTube:**
Connects to YouTube (internet connection required).
- ⑰ **Disney+:** Connects to Disney+.
- ⑱ **SUBT:** SUBT.
- ⑲ **Audio:** Displays the Audio Language list and select an audio language or audio format if available (only applicable when the TV programme has this feature).
- ⑳ **Live TV:** Press it to enter Live TV.

Google TV is the name of this device's software experience and a trademark of Google LLC. Google, YouTube and YouTube Music are trademarks of Google LLC.

*Google Assistant is not available in certain languages and countries. Availability of services varies by country and language

TURBO X



Οδηγίες Χρήσης

Μοντέλο :.32GS60U

Σημαντικό

Παρακαλούμε διαβάστε προσεκτικά αυτές τις οδηγίες πριν εγκαταστήσετε και χρησιμοποιήσετε την τηλεόραση. Φυλάξτε τες για πιθανή μελλοντική αναφορά.

Περιεχόμενα

Πληροφορίες ασφαλείας	1
Σημαντικές Προφυλάξεις Ασφαλείας	1
Κουμπιά Τηλεόρασης και διασύνδεση τερματικού	2
Διάγραμμα Σύνδεσης Εξωτερικής Συσκευής	2
Εγκατάσταση και Σύνδεση Τηλεόρασης	3
Οδηγίες εγκατάστασης βάσης τηλεόρασης	3
Στην οθόνη	4
1. Εγκατάσταση πρώτη φορά	4
2. HOME/ΑΡΧΙΚΗ	9
3. Ρυθμίσεις	9
4. Ρύθμιση πηγής Τηλεόρασης	11
5. Λογαριασμοί και Προφίλ	12
Βοήθεια	13
Προδιαγραφές	14
Τηλεχειριστήριο	15

Πληροφορίες ασφαλείας



Το θεμαστικό μέσο σε ένα ισόπλευρο τρίγωνο προορίζεται να εδωκοθήσει τον χρήστη για την παρουσία σημαντικών λειτουργιών στη βιβλιογραφία που συνοδεύει τη συσκευή.



Προειδοποίηση
Η αστραπή με τον συμβολισμό της κεφαλής βέλους μέσα σε ισόπλευρο τρίγωνο προορίζεται να προειδοποιήσει τον χρήστη για την παρουσία επεξεργασίας τάσης χωρίς μόνωση μέσα στην περιφέρεια του προϊόντος, η οποία μπορεί να έχει επαρκή μέγεθος για να αποτελεί κίνδυνο ηλεκτρικού ρεύματος για τους ανθρώπους.



CAUTION

**ΚΙΝΔΥΝΟΣ
ΗΛΕΚΤΡΟΠΛΗΞΙΑΣ ΜΗΝ
ΑΝΟΙΓΕΤΕ**

Εάν η τηλεόραση έχει τυχόν αλλαγές ή ρυθμίσεις, ηλεκτρικά σοκ που μπορεί να βλάψουν, μην προσπαθήσετε να ανοίξετε τη μηχανή για συντήρηση, επικοινωνήστε με τα κέντρα εξυπηρέτησης πελατών για απαραίτητη επισκευή.

Οι υψηλές τάσεις χρησιμοποιούνται στην λειτουργία αυτού του προϊόντος. Για να μειωθεί ο κίνδυνος ηλεκτροπληξίας, μην αφαιρείτε το κάλυμμα της τσιουλίας, παρακαλώ ανοθεύτε την εξυπηρέτηση σε εξειδικευμένο προσωπικό.

Σημαντικές Προφυλάξεις Ασφαλείας

- 1) Διαβάστε αυτές τις οδηγίες. 2) Κρατήστε αυτές τις οδηγίες. 3) Προσέξτε όλες τις προειδοποιήσεις. 4) Ακολουθήστε όλες τις οδηγίες.
- 5) Μην χρησιμοποιείτε αυτή τη συσκευή κοντά σε νερό. 6) Καθαρίστε μόνο με στεγνό πανί.
- 7) Μην μπλοκάρτε καμία αεραγωγό. Εγκαταστήστε σύμφωνα με τις οδηγίες του κατασκευαστή.
- 8) Μην εγκαθιστάτε κοντά σε πηγές θερμότητας όπως καλοριφέρ, θερμαντικά σώματα, κουζίνας ή άλλες συσκευές (συμπεριλαμβανομένων των ενισχυτών) που παράγει θερμότητα.
- 9) Μη διακυβεύετε τον σκοπό ασφαλείας του πολυμένου ή του βύσματος γείωσης. Ένα πολυμένο βύσμα έχει δύο λεπίδες με τη μία πιο φαρδιά από την άλλη. Ένα βύσμα γείωσης έχει δύο λεπίδες και μια τρίτη λεπίδα γείωσης. Η φαρδιά λεπίδα ή η τρίτη λεπίδα παρέχονται για την ασφάλειά σας. Εάν το παρεχόμενο βύσμα δεν ταιριάζει στην πρίζα σας, συμβουλευτείτε έναν ηλεκτρολόγο για αντικατάσταση της παλαιάς πρίζας.
- 10) Προστατέψτε το καλώδιο τροφοδοσίας από το να πατηθεί ή να συμπίεστεί, ιδιαίτερα στα βύσματα, στις βολικές υποδοχές και στο σημείο όπου βγαίνει από την συσκευή.
- 11) Χρησιμοποιείτε μόνο αξεσουάρ / πρόσθετα που καθορίζονται από τον κατασκευαστή.
- 12) Χρησιμοποιήστε μόνο με το καρότι, τη βάση, το τρίποδο, τη στρίξη ή το τραπέζι που καθορίζει ο κατασκευαστής ή πωλείται μαζί με τη συσκευή. Όταν χρησιμοποιείται καρότι, προσέξτε όταν μετακινείτε τον συνδυασμό καροτσιού/συσκευής για να αποφύγετε τραυματισμό ή ανατροπή. 
- 13) Αποσυνδέστε αυτή τη συσκευή κατά τη διάρκεια καταιγίδων ή όταν δεν χρησιμοποιείται για μεγάλα χρονικά διαστήματα.
Προσοχή:
- 14) Για να μειωθεί ο κίνδυνος φωτιάς ή ηλεκτροπληξίας, μην εκθέτετε αυτή τη συσκευή σε βροχή ή υγρασία.
- 15) Το βύσμα του δικτύου χρησιμοποιείται ως συσκευή αποσύνδεσης, η συσκευή αποσύνδεσης πρέπει να παραμένει εύκολα προσβάσιμη.
- 16) Η πρίζα θα πρέπει να εγκαθίσταται κοντά στον εξοπλισμό και να είναι εύκολα προσβάσιμη.
- 17) Αυτό το προϊόν δεν θα πρέπει ποτέ να τοποθετείται σε ενσωματωμένη εγκατάσταση όπως μια βιβλιοθήκη ή ράφι εκτός αν παρέχεται σωστός αερισμός ή έχουν ακολουθηθεί οι οδηγίες του κατασκευαστή.
- 18) Η συσκευή δεν πρέπει να εκτίθεται σε σταγόνες ή σπασίματα και δεν πρέπει να τοποθετούνται αντικείμενα γεμάτα με υγρά, όπως βάζα, πάνω στη συσκευή.
- 19) Μη τοποθετείτε πηγές κινδύνου πάνω στη συσκευή (π.χ. αντικείμενα γεμάτα υγρά, αναμμένα κεριά).
- 20) Τοποθέτηση σε τοίχο ή οροφή - Η συσκευή θα πρέπει να τοποθετείται σε τοίχο ή οροφή μόνο σύμφωνα με τις συστάσεις του κατασκευαστή.
- 21)  Ποτέ μην τοποθετείτε την τηλεόραση, το τηλεκοντρόλ ή τις μπαταρίες κοντά σε εκτεθειμένες φλόγες ή άλλες πηγές θερμότητας, συμπεριλαμβανομένου του άμεσου ηλιακού φωτός. Για να αποτρέψετε την εξάπλωση της φωτιάς, κρατήστε τα κεριά ή άλλες φλόγες μακριά από την τηλεόραση, το τηλεκοντρόλ και τις μπαταρίες ανά πάσα στιγμή.
- 22) Η θύρα USB θα πρέπει να φορτίζεται με 0,5 Α κατά τη διάρκεια κανονικής λειτουργίας. Αυτές οι οδηγίες εξυπηρέτησης προορίζονται μόνο για χρήση από εξειδικευμένο προσωπικό. Για να μειώσετε τον κίνδυνο ηλεκτροπληξίας, μην κάνετε καμία εξυπηρέτηση πέρα από αυτή που περιλαμβάνεται στις οδηγίες λειτουργίας, εκτός αν είστε εξειδικευμένοι να το κάνετε.
- 23) Η μπαταρία δεν πρέπει να εκτίθεται σε υπερβολική θερμότητα, όπως ο ήλιος, η φωτιά ή παρόμοια.
- 24)  This Αυτόσ ο εξοπλισμός είναι μια ηλεκτρική συσκευή κλάσης II ή διπλής μόνωσης. Έχει σχεδιαστεί με τέτοιο τρόπο ώστε να μην απαιτεί σύνδεση ασφαλείας προς τη γη.
- 25) Η μέγιστη θερμοκρασία περιβάλλοντος χρήσης είναι 45 βαθμοί.
- 26) Η μέγιστη υψόμετρο χρήσης είναι 2000 μέτρα.

Κουμπιά Τηλεόρασης και διασύνδεση τερματικού

Κουμπιά Τηλεόρασης

Σημείωση: Τα παρακάτω είναι μόνο λειτουργικό σχήμα και η πραγματική θέση και διάταξη των διαφορετικών μοντέλων μπορεί να είναι διαφορετική.

Ένα κλειδί:

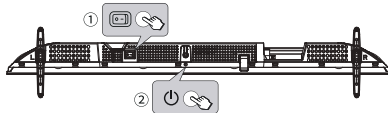
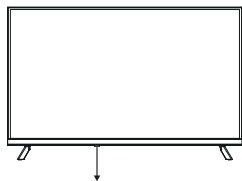

Πατήστε αυτό το κουμπί σε κατάσταση αναμονής για να ενεργοποιήσετε/απενεργοποιήσετε την τηλεόραση.

Πρώτον, ενεργοποιήστε τον διακόπτη AC, έπειτα πιέστε το κουμπί POWER στο κέντρο της τηλεόρασης ή στο τηλεκοντρόλ για να ενεργοποιήσετε την τηλεόραση.

Διασύνδεση Τερματικού

Σημείωση: Τα ακόλουθα είναι τα διάφορα τερματικά διασύνδεσης, η πραγματική θέση και διάταξη, ο αριθμός των διαφορετικών μοντέλων μπορεί να είναι διαφορετικός.

	AV είσοδος Είσοδος εξωτερικού σήματος AV		USB είσοδος Συνδέστε εδώ μια συσκευή USB για να αναπαράγετε τα αρχεία πολυμέσων της ή να εγγραφείτε προγράμματα μέσω της λειτουργίας PVR.
	HDMI είσοδος Είσοδος ψηφιακού σήματος από την υποδοχή βίντεο HDMI.		OPTICAL έξοδος Συνδέστε τον δέκτη SPDIF.
	ANT 75 Συνδέστε την είσοδο τηλεόρασης της κεραίας/βάσης (75/VHF/UHF)		RJ45 Συνδέστε το Internet.
	CI SLOT Η είσοδος αναγνώστη καρτών CI (κοινή διεπαφή) απαιτεί CAM (μονάδα πρόσβασης υπό όρους) που χρησιμοποιείται για τη συνδρομητική τηλεόραση.		EARPHONE έξοδος Όταν τα ακουστικά είναι συνδεδεμένα, τα ηχεία είναι απενεργοποιημένα



*Μην αγγίζετε ή βρίσκεστε κοντά στους ακροδέκτες HDMI, USB και αποτρέψτε την ηλεκτροστατική εκκένωση για να διαταράξετε αυτούς τους ακροδέκτες ενώ βρίσκεστε σε λειτουργία USB, αλλιώς θα προκληθεί διακοπή της λειτουργίας της τηλεόρασης ή μη φυσιολογική κατάσταση.

Διάγραμμα σύνδεσης εξωτερικής συσκευής

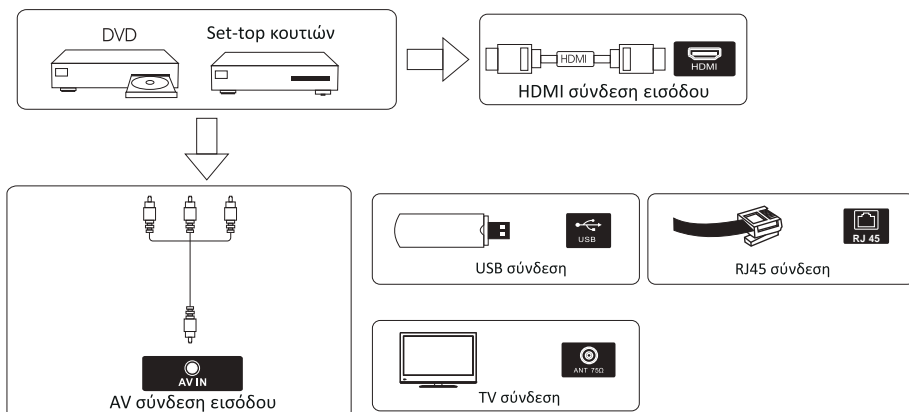

Εγκατάσταση και Σύνδεση Τηλεόρασης

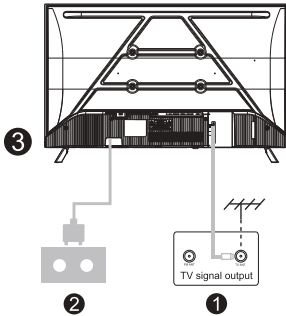
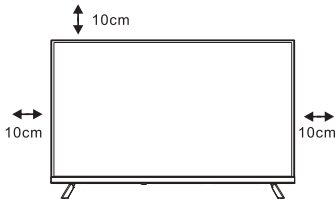

Ρυθμίστε την Τηλεόρασή σας

Να τοποθετήσετε την τηλεόρασή σας σε ένα σταθερό σημείο που μπορεί να αντέξει το βάρος της τηλεόρασης.

Για να αποφύγετε τον κίνδυνο, μην τοποθετείτε την τηλεόραση κοντά σε νερό ή θερμαινόμενο χώρο (όπως φως, κέρι, μηχανή θέρμανσης), μην εμποδίζετε τον εξαερισμό στο πίσω μέρος της τηλεόρασης.

Συνδέστε την κεραία και την τροφοδοσία

1. Συνδέστε το καλώδιο της κεραίας στην υποδοχή κεραίας στο πίσω μέρος της τηλεόρασης.
2. Για να συνδέσετε το καλώδιο τροφοδοσίας της τηλεόρασης (AC100~240V~50/60HZ).
* Το συνημμένο καλώδιο τροφοδοσίας είναι μόνο για αυτό το μοντέλο.

Ανοίξτε την τηλεόραση

3. Συνδέστε το τροφοδοτικό, μεταβείτε στην κατάσταση αναμονής (κόκκινη λυχνία), πατήστε το κουμπί λειτουργίας της τηλεόρασης ή το κουμπί λειτουργίας στο τηλεχειριστήριο για να ενεργοποιηθεί η τηλεόραση.

Σημείωση: Εάν το μοντέλο διαθέτει υποδοχή κάρτας CI στο πάνω μέρος του και περιλαμβάνει βύσμα σιλικόνης στη συσκευασία, τοποθετήστε το βύσμα σιλικόνης στην υποδοχή όταν δεν χρησιμοποιείται κάρτα CI. Δεν απαιτείται καμία ενέργεια για μοντέλα με υποδοχή αλλά χωρίς βύσμα σιλικόνης.

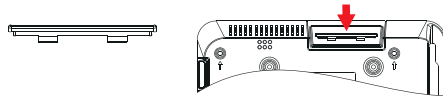

Note: Picture for reference purposes only.

Οδηγίες εγκατάστασης βάσης

Οδηγός εγκατάστασης βάσης

Η τηλεόραση είναι συσκευασμένη με την βάση τηλεόρασης χωριστά από το ντουλάπι. Για να εγκαταστήσετε την επιτραπέζια βάση τηλεόρασης, παρακαλούμε πραγματοποιήστε την εγκατάσταση σύμφωνα με τις παρακάτω οδηγίες.

1. Ο πινάκας μπορεί να γρατσουνιστεί εύκολα, γι' αυτό παρακαλούμε:

Τοποθετήστε ένα μαλακό πανί στο τραπέζι και τοποθετήστε την τηλεόραση με την πρόσοψη προς τα κάτω στο πανί.

2. Πάρτε τη βάση. Ευθυγραμμίστε τις σπές των βιδών της βάσης και της τηλεόρασης και, στη συνέχεια, τοποθετήστε τις βίδες στις σπές της βάσης.

Σημείωση: Για να διασφαλίσετε τη σταθερότητα της τηλεόρασης, σφίξτε όλες τις βίδες

Η βάση ορισμένων μοντέλων τηλεόρασης είναι σχεδιασμένη με τύπου snap-in, που εγκαθίσταται εύκολα με το κούμπωμα στο αυλάκι της βάσης, αντί για βίδα.

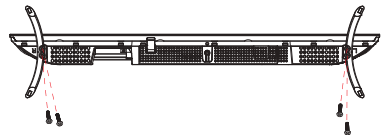

Η κάτω όψη της τηλεόρασης
(Το μπροστινό περιβλήμα είναι στραμμένο προς τα κάτω)
(Η απεικόνιση είναι μόνο για αναφορά, παρακαλώ επικρατήστε σε είδος)

Πρόταση:

Για να γίνει πιο βολική η εγκατάσταση της βάσης και να αποφευχθεί ο κίνδυνος γρατζουνιών και ζημιών, σας συμβουλεύουμε να χρησιμοποιήσετε το κατασβίδι τύπου PH2.

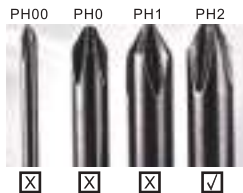

Αρχική Ρύθμιση

1. Αρχική Ρύθμιση

Για την πρώτη αρχική ρύθμιση, ο οδηγός ρυθμίσεων στην οθόνη θα σας καθοδηγήσει στη ρύθμιση της τηλεόρασής σας. Παρακαλούμε ακολουθήστε τον οδηγό για να ρυθμίσετε σωστά την τηλεόρασή σας.

1.1 Ζεύξη τηλεχειριστηρίου Bluetooth

1 Πατήστε ταυτόχρονα τα πλήκτρα 'BACK ←' και 'Home 🏠' στο τηλεχειριστήριο για να εισέλθετε στη λειτουργία ζεύξης Bluetooth. Η ενδεικτική λυχνία στο τηλεχειριστήριο θα αναβοσβήνει κατά την έναρξη της λειτουργίας ζεύξης.



1.2 Επιλογή γλώσσας

Χρησιμοποιήστε τα κουμπιά λν για να επιλέξετε τις γλώσσες συστήματος και, στη συνέχεια, πατήστε [OK] για επιβεβαίωση.



1.3 Επιλέξτε την περιοχή ή τη χώρα σας

Χρησιμοποιήστε τα κουμπιά λν για να επιλέξετε την περιοχή ή τη χώρα σας και, στη συνέχεια, πατήστε [OK] για επιβεβαίωση.



Αρχική ρύθμιση

1.4 Γρήγορη ρύθμιση με το τηλέφωνό σας

Ακολουθήστε τις οδηγίες στην εφαρμογή Google Home.

Σημείωση: Μπορείτε να επιλέξετε «Χειροκίνητη ρύθμιση (με τηλεχειριστήριο τηλεόρασης)».

Δεν υποστηρίζουν όλες οι χώρες την εφαρμογή Google Home και οι κωδικοί ρύθμισης διαφέρουν στις διάφορες τηλεοράσεις. Παρακαλούμε ανατρέξτε στο πραγματικό λογισμικό.



1.5 Επιλογή λειτουργίας τηλεόρασης

Χρησιμοποιήστε τα κουμπιά **Αν** για να επιλέξετε τη λειτουργία TV και, στη συνέχεια, πατήστε **[OK]** για επιβεβαίωση.



1.6 Διαμόρφωση του δικτύου WIFI

Πατήστε τα για να επιλέξετε το Wi-Fi που θέλετε να συνδεθείτε, πληκτρολογήστε τον κωδικό πρόσβασης και, στη συνέχεια, επιβεβαιώστε τη σύνδεση. Εάν επιλέξετε **"Skip/Παράβλεψη"**, θα μπορούσε να πραγματοποιηθεί στην αρχική σελίδα ή στο μενού ρυθμίσεων.



Αρχική Ρύθμιση

1.7 Όροι χρήσης

Με την αποδοχή των Όρων χρήσης για τη βελτίωση της εμπειρίας του προϊόντος, επιλέξτε «Αποδοχή» για να προχωρήσετε με αυτόν τον όρο.



1.8 Υπηρεσίες Google

Επιλέξτε «**Αccept/Αποδοχή**» για να επιβεβαιώσετε αν θέλετε να προσδιορίζεται η τοποθεσία σας στην τηλεόραση Google και να συμφωνείτε με την αυτόματη αποστολή διαγνωστικών πληροφοριών στην Google για τη βελτίωση της εμπειρίας σας.

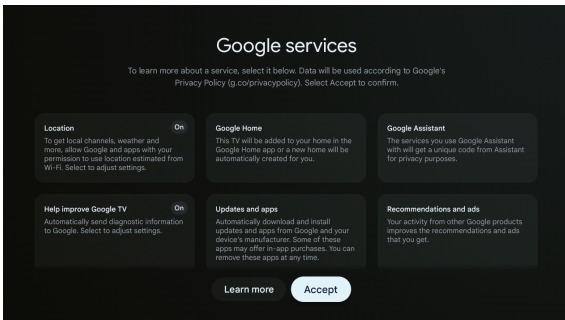

1.9 Επιλέξτε μία οικία

Πατήστε τα κουμπιά **Λύ** για να επιλέξετε ένα σπίτι και, στη συνέχεια, πατήστε το κουμπί **[OK]** για την επόμενη σελίδα.



Αρχική Ρύθμιση

1.10 Επιλέξτε ένα δωμάτιο

Πατήστε τα κουμπιά **Λ/Ν** για να επιλέξετε ένα δωμάτιο και, στη συνέχεια, πατήστε το κουμπί **[OK]** για την επόμενη σελίδα.



1.11 Αναζήτηση σε όλες τις εφαρμογές της τηλεόρασής σας

Πατήστε τα κουμπιά **Λ/Ν** για να επιλέξετε "Allow/Επιτρέψτε" ή "No thanks/ Όχι ευχαριστώ", και, στη συνέχεια, πατήστε το κουμπί **[OK]** για την επόμενη σελίδα.



1.12 Επιλέξτε τις υπηρεσίες σας

Πατήστε τα κουμπιά **Λ/Ν**, **</>** για να επιλέξετε τις εφαρμογές σας και πατήστε το κουμπί **[OK]** για επιβεβαίωση.



Αρχική Ρύθμιση

1.13 Πολιτική απορρήτου δικτύου

Πατήστε το κουμπί [OK] για την επόμενη σελίδα.



1.14 Ρύθμιση λειτουργίας δέκτη

Επιλέξτε Κεραία (Antenna)/Καλωδιακή (Cable)/Δορυφορική (Satellite) για σάρωση τηλεοπτικού καναλιού.

Εάν επιλέξετε «Skip/Παράβλεψη», η σάρωση καναλιών μπορεί να πραγματοποιηθεί στο μενού.



1.15 Αναπαραγωγή Αυτόματης Εγκατάστασης

Επιλέξτε την εγκατάσταση ή την απεγκατάσταση των συνιστώμενων εφαρμογών και των εφαρμογών Google χρησιμοποιώντας αυτή τη διαδικασία.

Επιλέξτε «Μετάβαση στο Google TV» στην επόμενη σελίδα.

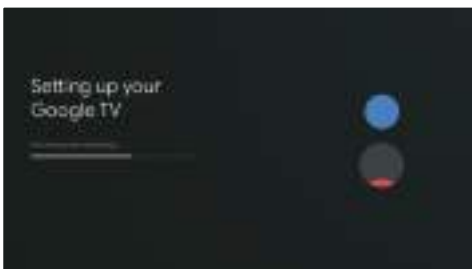

HOME/ΑΡΧΙΚΗ

2. HOME/ΑΡΧΙΚΗ

Μόλις ολοκληρώσετε την αρχική ρύθμιση, θα εισέλθετε στην αρχική οθόνη ή πατήστε το κουμπί  για να εμφανιστεί η αρχική σελίδα



*Σε ορισμένες χώρες το UI της αρχικής οθόνης μπορεί να εμφανίζεται διαφορετικό από την παραπάνω εικόνα, ανατρέξτε στο προϊόν για λεπτομέρειες.

① Αναζήτηση

Χρησιμοποιήστε τη φωνή σας για να μεταβείτε σε εκπομπές, να ελέγξετε συσκευές και πολλά άλλα - απλά ρωτήστε τη Google.

② & ③ Ταινίες & Σειρές

Παρακολουθήστε τις αγαπημένες σας ταινίες και σειρές ή ανακαλύψτε νέες αγαπημένες, όλα σε ένα μέρος.

④ Εφαρμογές

Κατεβάστε και αποκτήστε πρόσβαση στις αγαπημένες σας εφαρμογές για να ανακαλύψετε ταινίες, σειρές, παιχνίδια και πολλά άλλα.

⑤ Βιβλιοθήκη

Διατηρήστε όλες τις εκπομπές και τις ταινίες σας σε μια ενιαία λίστα παρακολούθησης. Προσθέστε από την τηλεόραση, το τηλέφωνο ή το πρόγραμμα περιήγησής σας - ανεξάρτητα από την εφαρμογή στην οποία βρίσκεται.

Ρυθμίσεις

3. Ρυθμίσεις

Επιτρέπει τη ρύθμιση διαφόρων επιδόσεων της τηλεόρασής σας.

1. Πατήστε **</>** για να επιλέξετε **“Όλες οι Ρυθμίσεις”** που βρίσκεται στην επάνω δεξιά γωνία της οθόνης.
2. Πατήστε **Λ/Ν** για να επιλέξετε την επιλογή που θέλετε να ρυθμίσετε στο μενού Ρυθμίσεις.
3. Πατήστε **[OK]** για να εισέλθετε.



Ρυθμίσεις

Κανάλια & είσοδοι

Εμφάνιση του υπομενού σάρωσης με βάση τους διαφορετικούς τρόπους εγκατάστασης καναλιών.

1. Πατήστε το κουμπί **Λ/ν** για να επιλέξετε **“Κανάλια & Είσοδοι”**.
2. Πατήστε **[OK]** για να εισαγάγετε το **“Κανάλια”**, στη συνέχεια πατήστε **Λ/ν** για να επιλέξετε Αναλογικό, Κεραία, Καλωδιακό κ.λπ. για να σαρώσετε τα κανάλια..
3. Πατήστε το κουμπί **Λ/ν** για να επιλέξετε **“Είσοδοι”**, πατήστε **[OK]** για να εισαγάγετε το **“Είσοδοι”**, στη συνέχεια πατήστε **Λ/ν** για να επιλέξετε HDMI1, HDMI2, HDMI3, Composite κ.λπ.

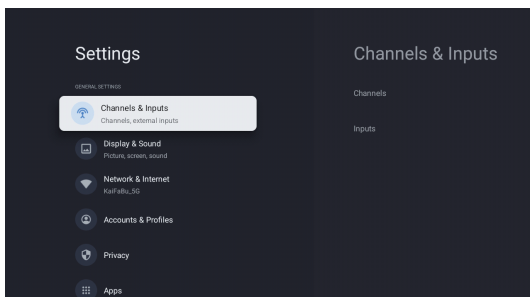

Δίκτυο & Διαδίκτυο

Προσαρμόστε όλες τις ρυθμίσεις δικτύου και ελέγξτε τη σύνδεση εάν έχετε προβλήματα σύνδεσης.

1. Πατήστε το κουμπί **Λ/ν** για να επιλέξετε **“Δίκτυο και Διαδίκτυο”** στο μενού ρυθμίσεων.
2. Πατήστε το κουμπί **Λ/ν** για να επιλέξετε: Wi-Fi/Προσθήκη νέου δικτύου/Σάρωση πάντα διαθέσιμη/Ρυθμίσεις μεσολάβρησης/Ρυθμίσεις IP.

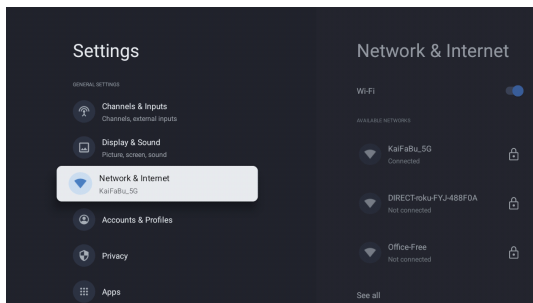

Σύστημα

1 Πατήστε το κουμπί **Λ/ν** για να επιλέξετε τις επιλογές Πληροφορίες, Ημερομηνία και ώρα, Χρονοδιακόπτης, Γλώσσα, Είσοδοι, Εικόνα, Ήχος, Βοηθός Google, Επαναφορά και άλλα.

2 Πατήστε **[OK]** για να μεταβείτε στην αντίστοιχη υποεπιλογή.

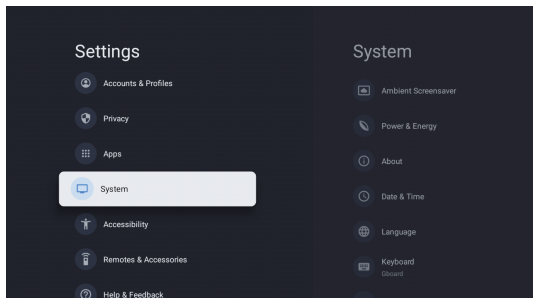

Ρυθμίσεις

Προσβασιμότητα

Το λογισμικό έχει ρυθμιστεί με ΕΑΑ από προεπιλογή. Κατά την ενεργοποίηση της λειτουργίας ΕΑΑ, είναι απαραίτητο να καθορίσετε την αντίστοιχη λειτουργία που θα ενεργοποιηθεί σύμφωνα με τις πραγματικές απαιτήσεις: Talkback, Μετατροπή κειμένου σε ομιλία, Κλίμακα κειμένου, Έντονο κείμενο, Διόρθωση χρώματος, Συντόμευση προσβασιμότητας, Προσβασιμότητα πληκτρολογίου, Πρόσβαση με διακοπή, Περιγραφή ήχου, Λεξάντες, Κείμενο υψηλής αντίθεσης. Πατήστε τα κουμπιά "**Ρυθμίσεις**" για να επιλέξετε τη λειτουργία ΕΑΑ και, στη συνέχεια, πατήστε το κουμπί **OK/ >** για να εισέλθετε.



Σχετικά

1. Πατήστε το κουμπί **Λ/Ν** για να ελέγξετε πρόσθετες πληροφορίες, όπως ενημέρωση συστήματος, όνομα συσκευής, επανεκκίνηση, κατάσταση και άλλα.
2. Πατήστε το κουμπί **←** για να επιστρέψετε στο προηγούμενο μενού.

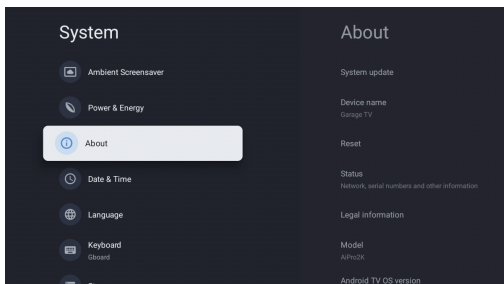

Επαναφορά εργοστασιακών ρυθμίσεων

Εάν επιλεγεί η επαναφορά εργοστασιακών ρυθμίσεων, θα διαγραφούν όλα τα δεδομένα από την εσωτερική μνήμη της συσκευής σας, συμπεριλαμβανομένων: του Λογαριασμού σας Google, των δεδομένων και ρυθμίσεων του συστήματος και των εφαρμογών, και των ληφθέντων εφαρμογών.

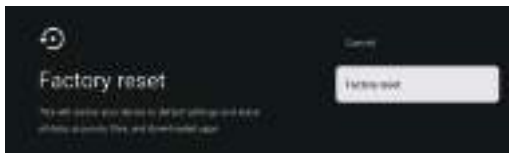

Ρυθμίσεις πηγής τηλεόρασης

4. Ρυθμίσεις πηγής τηλεόρασης

Για να εισέλθετε στην πηγή τηλεόρασης στην Αρχική σελίδα:

Πατήστε το κουμπί **□** ή επιλέξτε "Live TV" στην Αρχική Σελίδα.

Εισάγετε "Live TV" για να αναζητήσετε τηλεοπτικά προγράμματα μέσω δέκτη, να αλλάξετε πηγή κ.λπ.

Ρυθμίσεις πηγής τηλεόρασης

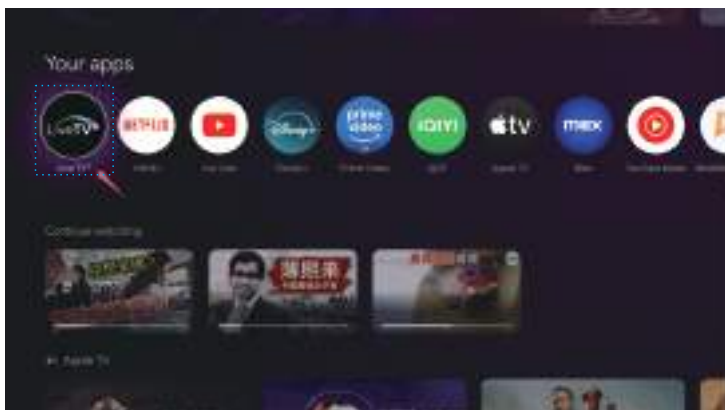

Λογαριασμοί και Προφίλ

5. Λογαριασμοί και Προφίλ

Για να έχετε πρόσβαση και να κατεβάσετε εφαρμογές, πρέπει να συνδεθείτε με έναν λογαριασμό Google.



Μόλις συνδεθείτε στο λογαριασμό σας Google, θα μεταφερθείτε στην αρχική σελίδα. Από εδώ μπορείτε να περιηγηθείτε σε πάνω από 400,000 ταινίες και επεισόδια τηλεόρασης από τις υπηρεσίες streaming σας - σε ένα μόνο μέρος, οργανωμένα κατά είδη και θέματα που σας ενδιαφέρουν περισσότερο..



*Οι παραπάνω εικόνες είναι μόνο για αναφορά, παρακαλώ αναφερθείτε στο προϊόν για λεπτομέρειες.

Βοήθεια

Χωρίς ρεύμα	<ul style="list-style-type: none"> Ελέγξτε αν το καλώδιο AC της τηλεόρασης είναι συνδεδεμένο ή όχι. Αν δεν υπάρχει ακόμα ρεύμα, παρακαλώ αποσυνδέστε το βύσμα και συνδέστε το ξανά στην πρίζα μετά από 60 δευτερόλεπτα. Ενεργοποιήστε ξανά την παροχή ρεύματος.
Σήμα δεν ελήφθη σωστά	<ul style="list-style-type: none"> Διπλές ή φανταστικές εικόνες μπορεί να εμφανίζονται στην τηλεόρασή σας αν υπάρχουν ψηλά κτίρια ή βουνά κοντά στον τόπο που βρίσκεστε. Μπορείτε να ρυθμίσετε την εικόνα μέσω χειροκίνητης λειτουργίας: συμβουλευτείτε τις οδηγίες ρύθμισης του βερνιέρου ή ρυθμίστε την κατεύθυνση της εξωτερικής κεραίας. Αν χρησιμοποιείτε μια εσωτερική κεραία, η λήψη σήματος μπορεί να είναι πιο δύσκολη υπό ορισμένες συνθήκες. Ρυθμίστε την κατεύθυνση της κεραίας για βέλτιστη λήψη. Αν αυτό δεν βελτιώσει τη λήψη, ίσως χρειαστεί να αλλάξετε σε εξωτερική κεραία.
Καμία εικόνα	<ul style="list-style-type: none"> Ελέγξτε αν η κεραία στο πίσω μέρος της τηλεόρασης είναι συνδεδεμένη σωστά. Δείτε άλλα κανάλια για να δείτε αν το πρόβλημα εξακολουθεί να υφίσταται.
Το βίντεο εμφανίζεται χωρίς ήχο.	<ul style="list-style-type: none"> Δοκιμάστε να αυξήσετε την ένταση. Ελέγξτε αν ο ήχος της τηλεόρασης είναι σε σίγαση ή όχι.
Ο ήχος είναι παρών, αλλά το βίντεο δεν εμφανίζεται ή είναι αποχρωματισμένο.	<ul style="list-style-type: none"> Δοκιμάστε να προσαρμόσετε την αντίθεση και τη φωτεινότητα.
Ο στατικός θόρυβος επηρεάζει την ποιότητα του βίντεο και του ήχου	<ul style="list-style-type: none"> Ελέγξτε αν η κεραία στο πίσω μέρος της τηλεόρασης είναι συνδεδεμένη σωστά.
Σπαστές γραμμές στην οθόνη	<ul style="list-style-type: none"> Οι ηλεκτρικές συσκευές όπως οι πιστολάκι για τα μαλλιά ή οι ηλεκτρικές σκούπες κ.λπ. μπορεί να παρεμβαίνουν στην τηλεόρασή σας. Απενεργοποιήστε αυτές τις συσκευές.
Η απομακρυσμένη λειτουργία δεν λειτουργεί	<ul style="list-style-type: none"> Βεβαιωθείτε ότι έχει αφαιρεθεί η πλαστική σακούλα που συνοδεύει το τηλεχειριστήριο. Δοκιμάστε να χρησιμοποιήσετε το τηλεχειριστήριο από κοντινότερη απόσταση από την τηλεόραση. Ελέγξτε αν η τοποθέτηση των μπαταριών είναι σωστή ή δοκιμάστε να χρησιμοποιήσετε νέες μπαταρίες με το τηλεχειριστήριο. Η τηλεόραση θα περάσει σε κατάσταση αναμονής αν δεν λάβει καμία απάντηση σε λίγα λεπτά.
Χωρίς βίντεο (λειτουργία υπολογιστή)	<ul style="list-style-type: none"> Παρακαλώ ελέγξτε αν το καλώδιο είναι σωστά συνδεδεμένο στην υποδοχή HDMI, ή αν το καλώδιο είναι λυγισμένο σε κάποια σημεία.
Η οθόνη είναι πολύ φωτεινή ή σκοτεινή (λειτουργία Υπολογιστή)	<ul style="list-style-type: none"> Ρυθμίστε τη φωτεινότητα ή την αντίθεση στο κυρίως μενού.
Καμία απάντηση από τον υπολογιστή	<ul style="list-style-type: none"> Ελέγξτε αν η ανάλυση οθόνης του υπολογιστή είναι ρυθμισμένη σε συμβατή ανάλυση με την τηλεόραση.
Γραμμές που εμφανίζονται όταν μια συσκευή είναι συνδεδεμένη στη θύρα RCA	<ul style="list-style-type: none"> Βεβαιωθείτε ότι χρησιμοποιείτε ένα καλώδιο καλής ποιότητας.
Τα προβλήματα παραμένουν άλυτα	<ul style="list-style-type: none"> Αποσυνδέστε το καλώδιο τροφοδοσίας και περιμένετε 30 δευτερόλεπτα, στη συνέχεια επανασυνδέστε το στην πρίζα. Αν τα προβλήματα συνεχίσουν, παρακαλώ μην προσπαθήσετε να επισκευάσετε την τηλεόραση μόνοι σας. Επικοινωνήστε ευγενικά με το κέντρο εξυπηρέτησης.

Μην αφήνετε την τηλεόρασή σας να εμφανίζει μια στατική εικόνα, είτε αυτή είναι από ένα σταματημένο βίντεο, από την οθόνη μενού κ.λπ., για παρατεταμένο χρονικό διάστημα, καθώς αυτό θα βλάψει την οθόνη και μπορεί να προκαλέσει κάψιμο της εικόνας

Λίστα διαδικασιών συντήρησης

*Επιλέξτε μια καλή τοποθεσία για την τηλεόραση, σε έναν καθαρό χώρο, μακριά από πηγές θερμότητας (ήλιος, καλοριφέρ, τζάκια), φυτά (επικονίαση, σκόνη, νερό) και το έδαφος (κίνδυνος χτυπημάτων, σκόνη).

*Μην τοποθετείτε ύφασμα, χαρτί ή άλλα υλικά πάνω από τις οπές στην κορυφή, στα πλάγια ή στο κάτω μέρος της συσκευής.

*Απενεργοποιήστε την τηλεόραση μετά τη χρήση (εκτός αν οι οδηγίες του κατασκευαστή το προτείνουν, όπως συμβαίνει συνήθως με τις τηλεοράσεις OLED) και βγάλτε την από την πρίζα αν δεν πρόκειται να χρησιμοποιηθεί (αν είναι τηλεόραση OLED, αφήστε την σε κατάσταση αναμονής πριν την βγάλετε από την πρίζα)

Αποθηκεύστε το τηλεκοντρόλ προσεκτικά, μην το εκθέτετε σε υγρά και ελέγξτε τακτικά την κατάσταση των μπαταριών του τηλεκοντρού για να αποφύγετε τη διάβρωση των επαφών.

*Καθαρίστε την οθόνη με ένα μαλακό, ξηρό πανί αφού απενεργοποιήσετε και αποσυνδέσετε την τηλεόραση, και αποφύγετε τα υγρά καθαρισμού γυαλιού και άλλα οικιακά.

Προδιαγραφές

Μέγεθος οθόνης	Κατανάλωση ενέργειας	Κύρια αξεσουάρ
22"/24"	30W/36W	Εγχειρίδιο χρήστη x1 Τηλεχειριστήριο x1 Καλώδιο τροφοδοσίας x1 Μπαταρίες AAA x2 (Προαιρετικά)
32"	56W/60W	
40"	75W/90W	
43"	75W/90W/100W/120W	
50"	100W/120W/140W/250W/300W	
55"	110W/140W/170W/220W/250W/260W	
65"	160W/200W/320W/335W/400W	
75"	180W/220W/240W/440W	
77"	570W	
85"	300W	
100"	500W	

★ ΔΙΑΡΚΕΙΑ ΖΩΗΣ: 60.000 Ώρες



Κατασκευάζεται με άδεια από την Dolby Laboratories. Το Dolby, Dolby Audio, και το σύμβολο διπλού D αποτελούν εμπορικά σήματα κατατεθέντα της Dolby Laboratories Licensing Corporation.



Οι όροι HDMI και HDMI High-Definition Multimedia Interface, καθώς και το λογότυπο HDMI, είναι εμπορικά σήματα ή καταχωρημένα εμπορικά σήματα της HDMI Licensing LLC στις Ηνωμένες Πολιτείες και άλλες χώρες.



ΠΡΟΕΙΔΟΠΟΙΗΣΗ!

Ποτέ μην τοποθετείτε την τηλεόραση σε ασταθή θέση. Η τηλεόραση μπορεί να πέσει, προκαλώντας σοβαρούς τραυματισμούς ή θάνατο. Πολλοί τραυματισμοί, ιδιαίτερα σε παιδιά, μπορούν να αποφευχθούν λαμβάνοντας απλές προφυλάξεις όπως:

1. Χρησιμοποιείτε ντουλάπια ή βάσεις που συνιστώνται από τον κατασκευαστή της τηλεόρασης.
2. Χρησιμοποιείτε μόνο έπιπλα που μπορούν να υποστηρίξουν με ασφάλεια την τηλεόραση.
3. Διασφαλίστε ότι η τηλεόραση δεν προεξέχει από την άκρη του υποστηρικτικού επίπλου.
4. Μην τοποθετείτε την τηλεόραση σε ψηλά έπιπλα (π.χ. ντουλάπια ή βιβλιοθήκες) χωρίς να στερεώσετε τόσο τα έπιπλα όσο και την τηλεόραση σε κατάλληλη στήριξη.
5. Μην τοποθετείτε την τηλεόραση πάνω σε ύφασμα ή άλλα υλικά που μπορεί να βρίσκονται ανάμεσα στην τηλεόραση και το υποστηρικτικό έπιπλο.
6. Εκπαιδεύστε τα παιδιά σχετικά με τους κινδύνους του να σκαρφαλώνουν πάνω σε έπιπλα για να φτάσουν στην τηλεόραση ή τα χειριστήριά της.

Αν η υπάρχουσα τηλεόρασή σας παραμένει και μετακινείται, οι ίδιες προφυλάξεις που αναφέρθηκαν παραπάνω θα πρέπει να εφαρμοστούν.

Βίδες για τοίχο: 22-24 ίντσες M4, 28-75 ίντσες M6, 77 ίντσες M8, 85 ίντσες M6, 100 ίντσες M8.

Σημείωση: Μην κρεμάτε την τηλεόραση υπό γωνία για να αποφύγετε τον κίνδυνο πτώσης.

Ασύρματο Χειριστήριο

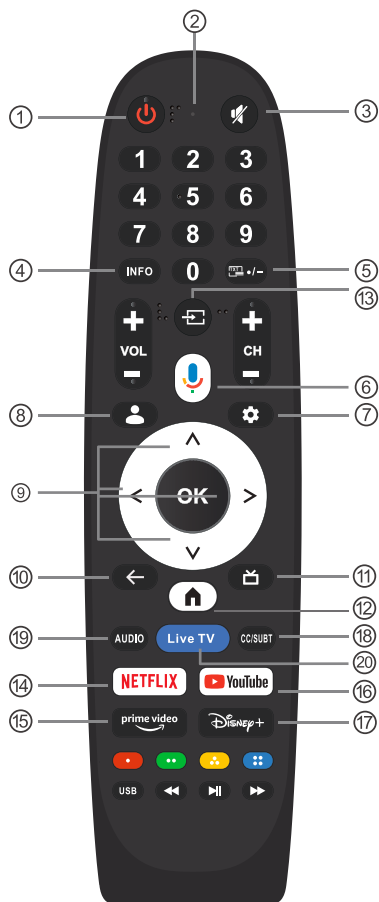

1. Εναλλάσσει την τηλεόραση μεταξύ λειτουργίας και αναμονής.
2. Λυχνία ένδειξης.
3. Ανοίξτε το κύριο μενού, πατήστε για να εμφανίσετε τις πηγές.
4. INFO: Εμφανίζει τις τρέχουσες πληροφορίες καναλιού όπως την τρέχουσα ώρα και το όνομα του καναλιού.
5.  text:
Πιέστε για να εισέλθετε
Τηλεβιβλιοθήκη όταν παίζετε το πρόγραμμα.
6. Βοηθός Google:
Μιλήστε στο Google για να ελέγξετε την τηλεόρασή σας χρησιμοποιώντας τη φωνή σας..
7. **Ρυθμίσεις:** Στη σελίδα ΑΡΧΙΚΗΣ, αυτό το κουμπί είναι η λειτουργία "Πίνακας ελέγχου". Στη Live TV, αυτό το κουμπί είναι η λειτουργία "Μενού".
8. Παιδιά: Μετάβαση στη λειτουργία για παιδιά.
9. Κουμπιά πλοήγησης: Κέρσορας ΠΑΝΩ/ΑΡΙΣΤΕΡΑ/ΔΕΞΙΑ/ΚΑΤΩ.
10. Πίσω: Πατήστε για να μετακινηθείτε πίσω μέσα στα μενού.
11. Live Οδηγός: Άνοιγμα του EPG της Live TV.
12. Εμφανίζει την αρχική οθόνη.
13. **Είσοδοι:** Εμφάνιση/Επιλογή επιλογών πηγής σήματος.
14. NETFLIX:
Συνδέεται με το NETFLIX (απαιτείται σύνδεση στο διαδίκτυο).
15. Prime video:
Συνδέεται με το Prime video (απαιτείται σύνδεση στο διαδίκτυο).
16. YouTube:
Συνδέεται με το YouTube (απαιτείται σύνδεση στο διαδίκτυο).
17. Συνδέεται με το Disney+
18. SUBT: ΥΠΟΤΙΤΛΟΙ
19. Ήχος: Εμφανίζει τη λίστα γλωσσών ήχου και επιλέγει μια γλώσσα ήχου ή μορφή ήχου εάν είναι διαθέσιμη (ισχύει μόνο όταν το πρόγραμμα τηλεόρασης έχει αυτή τη δυνατότητα.
20. **Live TV:** Πατήστε για να εισέλθετε στη Live TV.

Η Google TV είναι το όνομα της εμπειρίας λογισμικού αυτής της συσκευής και ένα εμπορικό σήμα της Google LLC. Η Google, το YouTube και το YouTube Music είναι εμπορικά σήματα της Google LLC.

*Ο Βοηθός Google δεν είναι διαθέσιμος σε ορισμένες γλώσσες και χώρες. Η διαθεσιμότητα υπηρεσιών διαφέρει ανά χώρα και γλώσσα.

Σημείωση: Οι εικόνες/ σχήματα, τα τεχνικά χαρακτηριστικά και οι ενδείξεις που αναφέρονται σ' αυτές τις Οδηγίες Χρήσης είναι ενδεικτικά και ενδέχεται να διαφέρουν από τη συσκευή που έχετε στα χέρια σας.

Ασφάλεια & Συντήρηση



Ο συγκεκριμένος οδηγός περιέχει σημαντικές πληροφορίες για τη χρήση και λειτουργία της συσκευής σας. Παρακαλώ διαβάστε όλες τις πληροφορίες με προσοχή για την βέλτιστη απόδοση της συσκευής σας, καθώς και για την αποφυγή οποιασδήποτε ζημιάς τόσο σε εσάς όσο και στη συσκευή σας.

ΠΡΟΣΟΧΗ

**ΚΙΝΔΥΝΟΣ ΗΛΕΚΤΡΟΠΛΗΞΙΑΣ
ΜΗΝ ΑΝΟΙΞΕΤΕ**

Αυτή η συσκευή λειτουργεί με υψηλή τάση. Για να αποφύγετε ηλεκτροπληξία, να μην αφαιρέσετε το περίβλημά της. Για επισκευές θα πρέπει ν' απευθύνεστε μόνο στον αντιπρόσωπο

Δεν θα πρέπει να επιχειρήσετε να επισκευάσετε μόνοι σας τη συσκευή γιατί υπάρχει κίνδυνος ηλεκτροπληξίας. Για οποιοδήποτε πρόβλημα επικοινωνήστε με τον αντιπρόσωπο

	Το σήμα με το θαυμαστικό εγγεγραμμένο σε ισοσκελές τρίγωνο προειδοποιεί το χρήστη για την παρουσία σημαντικών οδηγιών χρήσης και συντήρησης στα έγγραφα που συνοδεύουν τη συσκευή.
	Το σήμα με τον κεραυνό εγγεγραμμένο στο τρίγωνο, προειδοποιεί το χρήστη για την παρουσία επικίνδυνης, μη μονωμένης τάσης εντός της συσκευής, η οποία έχει αρκετή ένταση ώστε να προκαλέσει ηλεκτροπληξία.

- Μην χρησιμοποιείτε καλώδιο που έχει υποστεί ζημιά
- Μην βάζετε το καλώδιο το καλώδιο σε πρίζα που το βύσμα δεν έχει καλή εφαρμογή
- Μην χρησιμοποιείτε πολλές συσκευές στο ίδιο πολύπριζο διότι υπάρχει κίνδυνος υπερθέρμανσης και φωτιάς
- Μην παραβλέπετε τον παράγοντα ασφάλειας που παρέχει το βύσμα πολικότητας ή γείωσης. Το βύσμα πολικότητας έχει δύο λεπίδες εκ των οποίων η μία είναι πιο πλατιά. Το βύσμα γείωσης έχει δύο λεπίδες και μία τρίτη προεξοχή, που αποτελεί τη γείωση. Η πλατιά λεπίδα

ή η τρίτη προεξοχή παρέχονται για την ασφάλειά σας. Αν το παρεχόμενο βύσμα δεν ταιριάζει στην πρίζα, απευθυνθείτε σε έναν ηλεκτρολόγο για την αντικατάσταση της πρίζας.

- Μην αγγίζεται το καλώδιο με βρεγμένα χέρια
- Μην λυγίζετε ή τραβάτε το καλώδιο με δύναμη
- Μην βάζετε βαριά αντικείμενο πάνω στο καλώδιο
- Χρησιμοποιήστε το καλώδιο που παρέχετε με τη συσκευή
- Κρατείστε από το βύσμα του καλωδίου όταν αποσυνδέεται τη συσκευή από την παροχή ρεύματος
- Μην την εγκαταστήσετε κοντά σε πηγές θερμότητας όπως π.χ. καλοριφέρ, αερόθερμα, σόμπες, φούρνους ή άλλες συσκευές (συμπεριλαμβανόμενων των ενισχυτών), που μπορεί να παράγουν θερμότητα. Προσοχή και στο καλώδιο
- Καθαρίστε τακτικά τις επαφές του καλωδίου και της πρίζας με ένα στεγνό ύφασμα
- Για να αποσυνδέσετε το καλώδιο από την πρίζα απενεργοποιήστε πρώτα τη συσκευή
- Χρησιμοποιήστε μόνο αξεσουάρ εγκεκριμένα από τον κατασκευαστή.
- Η πρίζα ρεύματος στην οποία θα συνδέσετε τη συσκευή θα πρέπει να βρίσκεται κοντά της και να είναι εύκολα προσβάσιμη
- Μη φράσετε τις οπές εξαερισμού. Εγκαταστήστε τη συσκευή σύμφωνα με τις οδηγίες του κατασκευαστή.
- Να μην τοποθετήσετε εστίες κινδύνου πάνω στη συσκευή (π.χ. δοχεία γεμάτα με υγρά ή αναμμένα κεριά
- Δεν θα πρέπει να τοποθετήσετε τη συσκευή σε βιβλιοθήκη ή ράφι, εκτός κι αν υπάρχει επαρκής εξαερισμός ή το υποδεικνύουν οι οδηγίες χρήσης).
- Σε περίπτωση τοποθέτησης σε τοίχο αφήστε τουλάχιστον 10 εκατοστά απόσταση μεταξύ τοίχου και τηλεόρασης για να γίνεται καλός αερισμός της συσκευής
- Χρησιμοποιήστε μόνο καρότσι, τρίποδο, βραχίονα στήριξης ή τραπεζί που να είναι σύμφωνα με τις προδιαγραφές του κατασκευαστή ή να πωλούνται μαζί με τη συσκευή. Όταν χρησιμοποιείτε καρότσι για τη μεταφορά και έχετε τη συσκευή φορτωμένη πάνω του, να είστε ιδιαίτερα προσεκτικοί ώστε να αποφύγετε τραυματισμό από τυχόν ανατροπή του φορτίου.
- Αποσυνδέστε αυτή τη συσκευή κατά τη διάρκεια καταιγίδων ή όταν δεν την χρησιμοποιείτε για μεγάλο χρονικό διάστημα
- Για να μειώσετε τον κίνδυνο ηλεκτροπληξίας, να μην εκθέσετε τη συσκευή σε βροχή ή υγρασία
- Δεν θα πρέπει να εκθέσετε τη συσκευή σε πιτσιλιές και νερό
- Ο τρόπος πλήρους διακοπής της τροφοδοσίας είναι η αποσύνδεση του φους του καλωδίου ρεύματος από την πρίζα ρεύματος στην οποία είναι συνδεδεμένο
- Στήριξη σε τοίχο ή οροφή – Θα πρέπει να ακολουθήσετε τις οδηγίες του κατασκευαστή
- Ποτέ να μην τοποθετήσετε την τηλεόραση, το τηλεχειριστήριο ή τις μπαταρίες κοντά σε γυμνές εστίες φωτιάς ή σε πηγές θερμότητας, συμπεριλαμβανομένης της άμεσης έκθεσης στον ήλιο. Για ν' αποφύγετε πυρκαγιά θα πρέπει να κρατάτε τα κεριά ή άλλες εστίες φωτιάς μακριά από την τηλεόραση, το τηλεχειριστήριο και τις μπαταρίες
- Για επισκευές απευθυνθείτε μόνο σε εξουσιοδοτημένο προσωπικό
- Η μέγιστη θερμοκρασία περιβάλλοντος για χρήση της συσκευής δεν θα πρέπει να ξεπερνά τους 45 βαθμούς. Το μέγιστο υψόμετρο χρήσης είναι 2000 μέτρα.
- Αυτή η συσκευή είναι Κλάση II ή αλλιώς, διπλά μονωμένη ηλεκτρική συσκευή. Έχει σχεδιαστεί ώστε να μην απαιτεί ασφαλή σύνδεση σε γείωση
- Υπό κανονικές συνθήκες λειτουργίας η θύρα USB θα πρέπει να έχει φορτίο 0.5 A

- Μην αφήνεται τα παιδιά χωρίς επίβλεψη αν βλέπουν κάποιο 3D video. Θα πρέπει να διακόπτετε η προβολή ανά τακτά χρονικά διαστήματα για να ξεκουράζονται τα μάτια
- Όταν βλέπετε 3D video μπορεί να αισθανθείτε αδιαθεσία όπως πονοκέφαλος, ζάλη, κούραση ή θολωμένη όραση. Σε αυτήν την περίπτωση διακόψτε και κάντε ένα διάλειμμα
- Χρησιμοποιήστε μόνο τα γυαλιά που σας παρέχονται. Σε διαφορετική περίπτωση μπορεί να μην είστε σε θέση να δείτε τα video σωστά
- Μην αντικαθιστάτε τα γυαλιά όρασής σας με τα 3D γυαλιά. Απλά φορέστε τα πάνω από τα δικά σας
- Μην εκθέτετε τα 3D γυαλιά σε ακραίες θερμοκρασίες
- Μην φοράτε τα 3D γυαλιά καθώς περπατάτε
- Μην βλέπετε 3D video αν έχετε κρίσεις φωτοευαισθησίας, επιληψία ή καρδιακές παθήσεις

Οδηγίες Εγκατάστασης και Σύνδεσης

Πριν την εγκατάσταση

Απομακρύνεται τα πλαστικά και τα περιτυλίγματα της συσκευασίας από τα παιδιά. Υπάρχει κίνδυνος πνιγμού

Μην εγκαταστήσετε τη συσκευή σε ασταθή επιφάνεια. Μπορεί να πέσει η συσκευή και να υποστεί ζημιά ή να προκαλέσει τραυματισμό

Μην τοποθετείτε τη συσκευή σε όχημα ή σε μέρος με πολλή σκόνη, υγρασία ή καπνό

Μην εκτίθεται τη συσκευή σε άμεση επαφή με τον ήλιο

Τοποθετείτε τη συσκευή σε μέρος που δεν μπορεί να προσεγγιστεί από παιδιά για να αποφευχθεί τραυματισμός από πτώση της

Προσοχή στο καλώδιο της εξωτερικής κεραίας να τοποθετηθεί με τέτοιο τρόπο ώστε το νερό της βροχής να μην μπορεί να εισέλθει στη συσκευή

Μην τοποθετείτε τη συσκευή στην κουζίνα γιατί οι υδρατμοί και τα λάδια που υπάρχουν στο χώρο μπορεί να προκαλέσουν βραχυκύκλωμα στη συσκευή

Μην ρίχνετε κάτω το προϊόν

Μην το αφήνετε με την επιφάνεια της οθόνης προς το κάτω

Η εγκατάσταση του προϊόντος σε μη σύνθετες περιβάλλον (για παράδειγμα σε μέρος εκτεθειμένο σε πολλά σωματίδια, χημικές ουσίες ή ακραίες θερμοκρασίες, σε αεροδρόμια ή σταθμούς τρένων όπου θα λειτουργεί συνεχόμενα για μεγάλο χρονικό διάστημα) μπορεί να επηρεαστεί σημαντικά η απόδοση του. Συμβουλευτείτε τον προμηθευτή σε περίπτωση εγκατάστασης σε τέτοιο χώρο.

Η συσκευή λειτουργεί με υψηλή τάση. Μην αποσυναρμολογείτε, επισκευάζετε ή τροποποιείτε μόνοι σας τη συσκευή. Υπάρχει κίνδυνος ηλεκτροπληξίας ή και φωτιάς. Μόνο εξουσιοδοτημένο προσωπικό είναι αρμόδιο για επισκευές.

Πριν από οποιαδήποτε μετακίνηση της συσκευής απενεργοποιήστε τη, αποσυνδέστε το καλώδιο του ρεύματος, της κεραίας και όλα τα υπόλοιπα συνδεδεμένα καλώδια

Αν από το προϊόν ακούγονται περιέργοι ήχοι, αναδύονται μυρωδιές καψίματος ή καπνός, αφαιρέστε αμέσως το καλώδιο του ρεύματος αμέσως και επικοινωνήστε με τον πάροχο.

Αν το προϊόν πέσει ή γίνει ζημιά στο εξωτερικό πλαίσιο απενεργοποιείστε τη συσκευή και αποσυνδέστε το ρεύμα. Υπάρχει κίνδυνος ηλεκτροπληξίας ή και φωτιάς.

Μην τοποθετείτε βαριά αντικείμενα ή παιχνίδια παιδιών πάνω στη συσκευή. Υπάρχει πιθανότητα να πέσουν καθώς τα παιδιά προσπαθούν να τα φτάσουν και να τραυματιστούν.

Απενεργοποιείστε το προϊόν και αποσυνδέστε το καλώδιο από το ρεύμα κατά τη διάρκεια καταγίδας

Μην πετάτε αντικείμενα στη συσκευή

Μην μετακινείτε τη συσκευή τραβώντας τα καλώδια

Μην χρησιμοποιείτε εύφλεκτα υλικά κοντά στο προϊόν

Βεβαιωθείτε ότι οι αεραγωγοί είναι ελεύθεροι και δεν εμποδίζονται από άλλα αντικείμενα (κουρτίνες, καλύμματα, υφάσματα κ.α.)

Μην βάζετε στο εσωτερικό της συσκευής μεταλλικά αντικείμενα (κέρματα, τσιμπιδάκια κ.α.) ή αντικείμενα που αναφλέγονται εύκολα (χαρτιά, σπίρτα κ.α.). Απενεργοποιείστε τη συσκευή και αφαιρέστε το καλώδιο του ρεύματος σε περίπτωση που εισέρθει νερό ή άλλη ξένη ουσία στη συσκευή.

Μην τοποθετείτε αντικείμενα που περιέχουν υγρά (βάζα, μπουκάλια κ.α.) ή μεταλλικά αντικείμενα πάνω στη συσκευή

Προσοχή

Μην αφήνεται την οθόνη να προβάλλει μια στατική εικόνα για μεγάλο χρονικό διάστημα. Μπορεί να καεί η οθόνη ή να υπάρξουν ελαττωματικά pixels

Αποσυνδέστε το καλώδιο του ρεύματος από την πρίζα αν σκοπεύετε να μην χρησιμοποιήσετε τη συσκευή για μεγάλο χρονικό διάστημα

Χρησιμοποιήστε το προϊόν στη προτεινομένη ανάλυση και συχνότητα ανανέωσης της οθόνης και να αποφεύγετε τυχόν προβλήματα στην όρασή σας

Μην κοιτάτε την οθόνη από πολύ μικρή απόσταση για μεγάλο χρονικό διάστημα. Μπορεί να δημιουργηθεί πρόβλημα στην όρασή σας.

Ξεκουράστε τα μάτια σας για τουλάχιστον 5 λεπτά για κάθε ώρα χρήσης της συσκευής.

Μην αγγίζεται την οθόνη αν το προϊόν είναι σε λειτουργία για αρκετή ώρα γιατί θα αναπτυχθεί μεγάλη θερμότητα

Αν χρησιμοποιείτε ακουστικά μην αυξάνετε την ένταση υπερβολικά

Προσοχή! Τα παιδιά να μην τοποθετούν τις μπαταρίες του τηλεχειριστηρίου στο στόμα τους

Χρησιμοποιείτε πάντα τις κατάλληλες μπαταρίες και με τη σωστή πολικότητα

Οι μπαταρίες δεν είναι κοινά απορρίμματα. Οι μπαταρίες θα πρέπει να τοποθετούνται στα κατάλληλα σημεία συλλογής για την ανακύκλωσή τους. Η περιεκτικότητα των μπαταριών σε υδράργυρο, κάδμιο ή μόλυβδο δεν ξεπερνούν τα επίπεδα που ορίζονται από την οδηγία 2006/66/ΕΚ περί μπαταριών. Για τη δική σας ασφάλεια, ανατρέξτε στο εγχειρίδιο χρήσης του προϊόντος για να μάθετε πώς μπορείτε να αφαιρέσετε τις μπαταρίες από το προϊόν με ασφάλεια.

ΣΥΜΜΟΡΦΩΣΗ ΜΕ ΤΙΣ ΟΔΗΓΙΕΣ Ε.Κ

Με την παρούσα, η ΠΛΑΙΣΙΟ COMPUTERS Α.Ε.Β.Ε., δηλώνει ότι αυτή η τηλεόραση συμμορφώνεται με τις απαιτήσεις της οδηγίας 2014/53/ΕΕ και φέρει τη σήμανση 

Αντίγραφο της Δήλωσης συμμόρφωσης μπορείτε να ζητήσετε από τα γραφεία της εταιρείας στη διεύθυνση: ΘΕΣΗ ΣΚΛΗΡΗ, ΜΑΓΟΥΛΑ ΑΤΤΙΚΗΣ ή στην ιστοσελίδα <http://www.plaisio.gr/thleoraseis/tv/tileoraseis.htm>

Πληροφορίες για το περιβάλλον

Το παρόν προϊόν συμμορφώνεται με τις απαιτήσεις της οδηγίας 2011/65/ΕΕ ΤΟΥ ΕΥΡΩΠΑΪΚΟΥ ΚΟΙΝΟΒΟΥΛΙΟΥ ΚΑΙ ΤΟΥ ΣΥΜΒΟΥΛΙΟΥ, σχετικά με τον περιορισμό της χρήσης ορισμένων επικινδύνων ουσιών σε είδη ηλεκτρικού και ηλεκτρονικού εξοπλισμού και φέρει την ακόλουθη σήμανση



Αποκομιδή προϊόντων

Σύμφωνα με τις απαιτήσεις της οδηγίας 2012/19/ΕΕ ΤΟΥ ΕΥΡΩΠΑΪΚΟΥ ΚΟΙΝΟΒΟΥΛΙΟΥ ΚΑΙ ΤΟΥ ΣΥΜΒΟΥΛΙΟΥ σχετικά με τα απόβλητα ειδών ηλεκτρικού και ηλεκτρονικού εξοπλισμού (ΑΗΗΕ) τα περιλαμβανόμενα στις οδηγίες προϊόντα και επιμέρους εξαρτήματα αυτών μετά τη χρήση ή την απαξίωση τους δεν πρέπει να πετιούνται στα σκουπίδια με τα άλλα οικιακά απορρίμματα αλλά να επιστρέφονται στο σημείο πώλησης ή σε κατάλληλο σημείο ανακύκλωσης ηλεκτρικού και ηλεκτρονικού εξοπλισμού. Για περισσότερες πληροφορίες επικοινωνήστε με τις υπηρεσίες καθαριότητας του δήμου σας.

Φροντίζοντας για τη σωστή απόρριψη του προϊόντος βοηθάτε στην πρόληψη των αρνητικών συνεπειών για το περιβάλλον και την ανθρώπινη υγεία που θα μπορούσαν να προκληθούν από την ακατάλληλη απόρριψη του προϊόντος αυτού. Για περισσότερες πληροφορίες σχετικά με την ανακύκλωση αυτού του προϊόντος, παρακαλείστε να επικοινωνήσετε με τις αρμόδιες υπηρεσίες του δήμου σας ή με την εταιρεία ΠΛΑΙΣΙΟ COMPUTERS.

Τα Turbo-X, Sentio, Q-CONNECT, Door, 82°C, UbeFit είναι προϊόντα της ΠΛΑΙΣΙΟ COMPUTERS Α.Ε.Β.Ε.

Γραμμή Επικοινωνίας: 800 11 12345

Θέση Σκλήρη, Μαγούλα Αττικής, 19018

Πληροφορίες ασφαλείας

Για να μην τραυματίσετε τον εαυτό σας ή άλλα άτομα και για να μην προκαλέσετε ζημιά στη συσκευή σας, διαβάστε όλες τις πληροφορίες που ακολουθούν πριν χρησιμοποιήσετε τη συσκευή σας.

ΠΡΟΣΟΧΗ:

Μην τοποθετείτε τη συσκευή στο νερό ή σε μέρος με εμφανή υγρασία, το προϊόν δεν είναι συμβατό να λειτουργεί σε περιβάλλον με υγρασία.

Ελέγξτε την τάση των αγωγών με αυτήν που υποδεικνύεται στη πινακίδα ταυτοποίησης του προϊόντος (220V).

ΠΡΟΣΟΧΗ:

Η ΣΥΣΚΕΥΗ ΑΥΤΗ ΔΕΝ ΕΙΝΑΙ ΚΑΤΑΛΛΗΛΗ ΓΙΑ ΧΡΗΣΗ ΑΠΟ ΠΑΙΔΙΑ ΚΑΙ ΑΠΟ ΑΤΟΜΑ ΜΕ ΜΕΙΩ-ΜΕΝΕΣ ΦΥΣΙΚΕΣ Ή ΔΙΑΝΟΗΤΙΚΕΣ ΙΚΑΝΟΤΗΤΕΣ Ή ΑΠΟ ΑΤΟΜΑ ΠΟΥ ΔΕΝ ΕΧΟΥΝ ΓΝΩΣΗ Ή ΕΜΠΕΙΡΙΑ. Η ΣΥΣΚΕΥΗ ΑΥΤΗ ΔΕΝ ΕΙΝΑΙ ΠΑΙΧΝΙΔΙ ΚΑΙ ΤΑ ΠΑΙΔΙΑ ΠΡΕΠΕΙ ΝΑ ΕΠΙΒΛΕΠΟΝΤΑΙ Ω-ΣΤΕ ΝΑ ΜΗ ΠΑΙΖΟΥΝ ΜΕ ΑΥΤΗ ΤΗ ΣΥΣΚΕΥΗ.

- Για τον καθαρισμό βεβαιωθείτε ότι έχετε αφαιρέσει το προϊόν αυτό από την τάση και είναι κρύο. Εάν θέλετε να καθαρίσετε εξωτερικά το προϊόν, περιμένετε πρώτα να κρυώσει, αφαιρέστε το από την τάση και κατόπιν καθαρίστε το.
- Μη το βουτάτε σε νερό, καθαρίστε το χρησιμοποιώντας ένα στεγνό ή νωπό πανί ΟΧΙ ΒΡΕΓΜΕΝΟ.

ΠΡΟΕΙΔΟΠΟΙΗΣΗ: Μην χρησιμοποιήσετε χλωριούχα απορρυπαντικά (χλωρίνη, κλπ.) ή τοξικά προϊόντα για τις διαδικασίες καθαρισμού.

Σε περίπτωση που η συσκευή δεν δουλεύει και η ενδεικτική κόκκινη λυχνία δεν ανάβει:

- αφαιρέστε την συσκευή από την τάση

ΠΡΟΣΟΧΗ: Σε περίπτωση βλάβης ή καταστροφής του καλωδίου, μην επιχειρήσετε να ανοίξετε την συσκευή ή να επισκευάσετε το καλώδιο. Απευθυνθείτε στο σημείο πώλησης ή στον κατασκευαστή.

- Μη χρησιμοποιείτε καλώδια ρεύματος ή βύσματα που έχουν υποστεί ζημιά, ή χαλαρές ηλεκτρικές πρίζες.

- Μην ακουμπάτε το καλώδιο ρεύματος με βρεγμένα χέρια και μην αποσυνδέετε το προϊόν αυτό, τραβώντας το καλώδιο.
- Μην τσακίζετε και μην προκαλείτε ζημιά στο καλώδιο ρεύματος.
- ΠΡΟΕΙΔΟΠΟΙΗΣΗ: Μην εμποδίζετε με οποιοδήποτε τρόπο τον κατάλληλο εξαερισμό της συσκευής. Υπάρχει κίνδυνος υπερθέρμανσης.

Γενικοί όροι εγγύησης

1. Η εγγύηση ισχύει από την ημερομηνία αγοράς όπως αυτή αναγράφεται στην νόμιμη απόδειξη αγοράς και έχει χρονική διάρκεια ίση με αυτή αναγράφεται επίσης στην νόμιμη απόδειξη αγοράς.

2. Η εγγύηση ισχύει μόνο με την επίδειξη του εντύπου εγγύησης και της νόμιμης απόδειξης αγοράς.

3. Για οποιαδήποτε συναλλαγή του πελάτη όσον αναφορά το προϊόν που έχει προμηθευτεί από την Πλαίσιο Computers, είτε αυτό αφορά Service καταστήματος, είτε τηλεφωνική υποστήριξη, είτε επίσκεψη στο χώρο του πελάτη, θα πρέπει να γνωρίζει τον κωδικό πελάτη του όπως αυτός αναγράφεται στην απόδειξη αγοράς του προϊόντος.

4. Πριν την παράδοση ενός προϊόντος είτε για επισκευή, είτε πριν την επίσκεψη τεχνικού στον χώρο του πελάτη, είτε πριν την χρησιμοποίηση οποιασδήποτε τεχνικής υπηρεσίας, σε κάθε περίπτωση ο πελάτης οφείλει να δημιουργήσει αντίγραφα ασφαλείας για τα τυχόν δεδομένα του και να έχει σβήσει στοιχεία εμπιστευτικού χαρακτήρα ή προσωπικής φύσεως.

5. Η επισκευή θα γίνεται στις τεχνικές εγκαταστάσεις της Πλαίσιο Computers, με την προσκόμιση της συσκευής από τον πελάτη κατά τις εργάσιμες ημέρες και ώρες.

6. Σε περίπτωση αδυναμίας επισκευής του ελαττωματικού προϊόντος η Πλαίσιο Computers το αντικαθιστά με άλλο ίδιο αντίστοιχων τεχνικών προδιαγραφών.

7. Ο τρόπος και τα έξοδα μεταφοράς από και προς τα σημεία τεχνικής υποστήριξης της Πλαίσιο Computers καθώς και η ενδεχόμενη ασφάλιση των προϊόντων είναι επιλογή και αποκλειστική ευθύνη του πελάτη.

8. Ο χρόνος αποπεράτωσης της επισκευής των προϊόντων Turbo-X, Door, Sentio, @Work, Connect αποφασίζεται αποκλειστικά από την Πλαίσιο Computers και ορίζεται από 4 έως 48 ώρες εφόσον υπάρχει το απαραίτητο ανταλλακτικό. Μετά το πέρας των 15 ημερών η Πλαίσιο Computers δεσμεύεται να δώσει στον πελάτη προϊόν προς προσωρινή αντικατάσταση μέχρι την ολοκλήρωση επισκευής.

9. Η επισκευή ή αντικατάσταση του προϊόντος είναι στην απόλυτη επιλογή της Πλαίσιο Computers. Τα ανταλλακτικά ή προϊόντα που αντικαταστάθηκαν περιέχονται στην αποκλειστική κυριότητα της.

10. Η παρούσα εγγύηση δεν καλύπτει αναλώσιμα μέρη (πχ. CD, μπαταρίες, καλώδια, κτλ.)

11. Οι τεχνικοί της Πλαίσιο Computers υποχρεούνται να προβούν στην εγκατάσταση και παραμετροποίηση μόνον των υλικών και προγραμμάτων που έχουν προμηθευτεί οι πελάτες από τα καταστήματα της Πλαίσιο Computers αποκλειόμενου οιασδήποτε άλλου προϊόντος άλλης εταιρείας.

12. Οι τεχνικοί της Πλαίσιο Computers δεν υποχρεούνται να προβούν σε οποιαδήποτε αντικατάσταση υλικού, στα πλαίσια της εγγύησης του προϊόντος και εφόσον ισχύει η εγγύηση αυτών, εάν δεν τους επιδειχθεί η πρωτότυπη απόδειξη ή το τιμολόγιο αγοράς του προς αντικατάσταση υλικού.

13. Η Πλαίσιο Computers δεν υποστηρίζει και δεν καλύπτει με εγγύηση προϊόντα στα οποία έχουν χρησιμοποιηθεί μη νόμιμα αντίγραφα λειτουργικών συστημάτων ή προγραμμάτων.

14. Η Πλαίσιο Computers δεν υποχρεούται να αποκαταστήσει βλάβες οποιονδήποτε υλικών τα οποία δεν έχουν αγοραστεί από τα καταστήματα της Πλαίσιο Computers, ή/και είναι είτε εκτός είτε εντός εγγύησης, είτε η βλάβη είχε προαναφερθεί, είτε παρουσιάστηκε κατά την διάρκεια της επισκευής ή της παρουσίας του τεχνικού.

15. Σε περίπτωση που η αγορά δεν έχει γίνει από τα καταστήματα της Πλαίσιο Computers ή είναι εκτός εγγύησης. Οποιαδήποτε επισκευή/ αντικατάσταση γίνει, πραγματοποιείτε με αποκλειστική ευθύνη και έξοδα του πελάτη.

16. Η Πλαίσιο Computers δεν ευθύνεται για την εγκατάσταση, παραμετροποίηση, αποκατάσταση, παρενέργεια οποιουδήποτε λογισμικού ή/και προγράμματος που δεν εμπορεύεται.

17. Οι επισκέψεις των τεχνικών της Πλαίσιο Computers πραγματοποιούνται εντός της ακτίνας των 20 χλμ από το πλησιέστερο κατάστημα της και οι πραγματοποιηθείσες εργασίες επίσκεψης χρεώνονται βάσει τιμοκαταλόγου.

18. Προϊόντα που παραμένουν επισκευασμένα ή με άρνηση επισκευής ή με αδύνατη επικοινωνία με τον κάτοχο της συσκευής άνω των 15 ημερολογιακών ημερών από την ενημέρωση του πελάτη, χρεώνονται με έξοδα αποθήκευσης.

19. Η η μέγιστη υποχρέωση που φέρει η Πλαίσιο Computers περιορίζεται ρητά και αποκλειστικά στο αντίτιμο που έχει καταβληθεί για το προϊόν ή το κόστος επισκευής ή αντικατάστασης οποιουδήποτε προϊόντος που δεν λειτουργεί κανονικά και υπό φυσιολογικές συνθήκες.

20. Η Πλαίσιο Computers δεν φέρει καμία ευθύνη για ζημιές που προκαλούνται από το προϊόν ή από σφάλματα λειτουργίας του προϊόντος, συμπεριλαμβανομένων των διαφυγόντων εσόδων και κερδών, των ειδικών, αποθετικών ή θετικών ζημιών και δεν φέρει καμία ευθύνη για καμία αξίωση η οποία εγείρεται από τρίτους ή από εσάς για λογαριασμό τρίτων.

21. Με την παραλαβή της παρούσας εγγύησης ο πελάτης αποδέχεται ανεπιφύλακτα τους όρους της.

Τι δεν καλύπτει η εγγύηση προϊόντων Turbo-X, Doop, Sentio, @Work, Connect

1. Δεν καλύπτει οποιοδήποτε πρόβλημα που έχει προκληθεί από λογισμικό ή άλλο πρόγραμμα καθώς και προβλήματα που έχουν προκληθεί από ιούς.

2. Δεν καλύπτει μεταφορικά έξοδα από και προς τις εγκαταστάσεις της Πλαίσιο Computers.

3. Δεν καλύπτει επισκευή, έλεγχο ή/και αντικατάσταση στον χώρο του πελάτη (Onsite)
4. Βλάβες που έχουν προκληθεί από κακή χρήση όπως, φθορές, πτώση ρίψη υγρών, σπασμένα ή/και αλλοιωμένα μέρη κτλ.
5. Οι προδιαγραφές για την οθόνη της συσκευής σας προβλέπουν ότι η ύπαρξη μέχρι (3) τριών απειροελάχιστων σκούρων ή ανοιχτόχρωμων κουκίδων (εικονοστοιχείων – pixels) σε αυτού του τύπου τις οθόνες, είναι απολύτως φυσιολογική και δεν αποτελεί αιτία επισκευής ή αντικατάστασης της οθόνης.

Δεδομένα και απώλεια

1. Πριν την παράδοση ενός προϊόντος είτε για επισκευή, είτε πριν την επίσκεψη τεχνικού στον χώρο του πελάτη, είτε πριν την χρησιμοποίηση οποιασδήποτε τεχνικής υπηρεσίας, σε κάθε περίπτωση ο πελάτης οφείλει να δημιουργήσει αντίγραφα ασφαλείας για τα τυχόν δεδομένα του και να έχει σβήσει στοιχεία εμπιστευτικού χαρακτήρα ή προσωπικής φύσεως.
2. Σε περίπτωση βλάβης σκληρού δίσκου ή/και γενικότερα οποιοδήποτε αποθηκευτικού μέσου η Πλαίσιο Computers υποχρεούται να αντικαταστήσει το ελαττωματικό υλικό, το οποίο αυτόματως σημαίνει απώλεια των αποθηκευμένων αρχείων και λογισμικών χωρίς η Πλαίσιο Computers να έχει ευθύνη για αυτά.
3. Ο πελάτης είναι αποκλειστικά υπεύθυνος για την ασφάλεια και την φύλαξη των δεδομένων του, καθώς και για την επαναφορά και επανεγκατάσταση τους οποιαδήποτε στιγμή και για οποιοδήποτε λόγο και αιτία. Η Πλαίσιο Computers δεν θα είναι υπεύθυνη για την ανάκτηση και επανεγκατάσταση προγραμμάτων ή δεδομένων άλλων από αυτών που εγκατέστησε αρχικά κατά την κατασκευή του προϊόντος.
4. Η Πλαίσιο Computers δεν φέρει καμία ευθύνη για τα αποθηκευμένα δεδομένα (data, αρχεία, προ-γράμματα) στα μαγνητικά, μαγνητο-οπτικά ή οπτικά μέσα, καθώς και για οποιαδήποτε άμεση, έμμεση, προσθετική ή αποθετική ζημιά που προκύπτει από την απώλεια τους. Η φύλαξη και αποθήκευση των δεδομένων ανήκει στην αποκλειστική ευθύνη του πελάτη.

Η εγγύηση παύει αυτόματα να ισχύει στις παρακάτω περιπτώσεις:

1. Όταν το προϊόν υποστεί επέμβαση από μη εξουσιοδοτημένο από την Πλαίσιο Computers άτομο.
2. Όταν η βλάβη προέρχεται από κακή συνδεσμολογία, ατύχημα, πτώση, κραδασμούς, έκθεση σε ακραίες θερμοκρασίες, υγρασία ή ρίψη υγρών.
3. Όταν το προϊόν υποβάλλεται σε φυσική ή ηλεκτρική καταπόνηση.
4. Όταν ο αριθμός κατασκευής, τα διακριτικά σήματα, ο σειριακός αριθμός έχουν αλλοιωθεί, αφαιρεθεί ή καταστραφεί.
5. Όταν το προϊόν χρησιμοποιείται με τρόπο που δεν ορίζεται από τις κατασκευαστικές προδιαγραφές ή σε απρόβλεπτο για τον κατασκευαστή περιβάλλον.
6. Όταν το πρόβλημα οφείλεται σε προγράμματα ή λογισμικό (πχ. ιούς, custom firmware κτλ.) που μεταβάλλουν τα λειτουργικά χαρακτηριστικά της συσκευής.
7. Όταν δεν ακολουθούνται οι διαδικασίες συντήρησης του κατασκευαστή.

8. Δεν παρέχεται εγγύηση ούτε εγγυάται προστασία για ζημιά που προκλήθηκε από λανθασμένη εγκατάσταση ή χρήση.

9. Δεν παρέχεται εγγύηση ούτε εγγυάται προστασία για προϊόντα τρίτων, λογισμικό και υλικό αναβάθμισης.

Θα πρέπει να παρέχετε στην Πλαίσιο Computers κάθε εύλογη διευκόλυνση, πληροφορία, συνεργασία, εγκαταστάσεις και πρόσβαση ώστε να έχει την δυνατότητα να εκτελέσει τα καθήκοντά της, ενώ σε περίπτωση μη τήρησης των ανωτέρω η Πλαίσιο Computers δεν θα υποχρεούται να εκτελέσει οποιαδήποτε υπηρεσία ή υποστήριξη. Είστε υπεύθυνοι για την αφαίρεση προϊόντων που δεν προμήθευσε η Πλαίσιο Computers κατά την διάρκεια της τεχνικής υποστήριξης, για την τήρηση αντιγράφων και την εμπιστευτικότητα όλων των δεδομένων που αφορούν το προϊόν.